

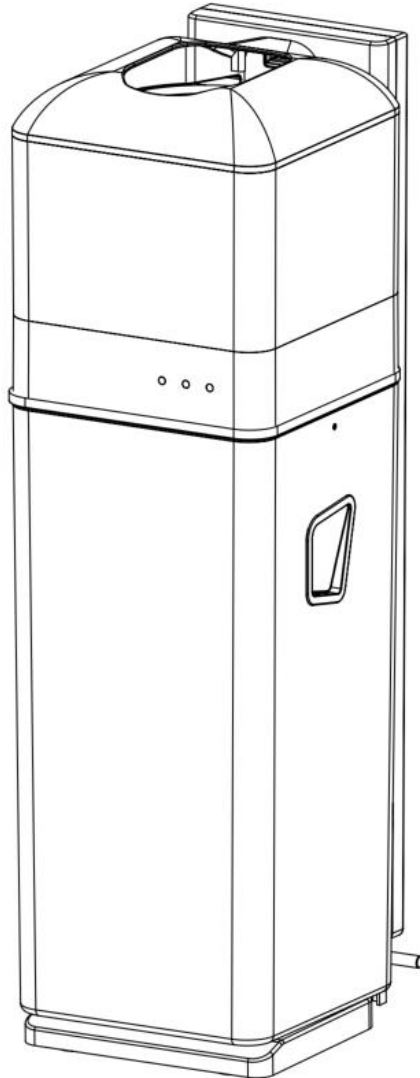

i-bin hygiene¹⁵

Revolutionärer Damenhygiene-Behälter

Bedienungsanleitung



i-team hygiene and services B.V.

Hoppenkuil 27b, 5626 DD Eindhoven, Niederlande

Telefon: +31402662400

E-Mail: hello@i-teamhygiene.com

Internet: www.i-bin.com





Scannen Sie den nachstehenden QR-Code, um die verschiedenen Sprachen dieses Handbuchs anzuzeigen



Die Bedienungsanleitung wurde ursprünglich in englischer Sprache verfasst
i-team hygiene and services B.V.
Hoppenkuil 27b, 5626 DD Eindhoven, Niederlande
Telefon: +31402662400
Modell: i-bin hygiene¹⁵
Produkt-Code: IHBN.FCT.002xx (Basic)

E-Mail: hello@i-teamhygiene.com
Internet: www.i-bin.com

Datum: Dezember 2023
Version: v3.0

Microban® ist eine eingetragene Marke der Microban Products Company.



Vorwort

Vielen Dank, dass Sie sich für den i-bin hygiene¹⁵ entschieden haben. Bitte lesen Sie die wichtigen Sicherheitshinweise und die Gebrauchsanweisung in dieser Anleitung sorgfältig durch, bevor Sie den Behälter zum ersten Mal benutzen. Diese Anleitung enthält wichtige Informationen. Bitte bewahren Sie sie für spätere Zwecke auf.

Zweck des Service-Anleitung

Zweck der Bedienungsanleitung ist es, den Benutzer so zu informieren, dass der i-bin hygiene während seiner Lebensdauer korrekt, effizient und sicher verwendet wird, auch im Falle einer vernünftigerweise vorhersehbaren Fehlanwendung, wie in Abschnitt 1.2 dieser Anleitung beschrieben.

Die Bedienungsanleitung behandelt folgende Themen:

- Sicherheit des Bedieners
- Beabsichtigte und nicht beabsichtigte Verwendung des i-bin hygiene
- Anleitung für den täglichen Einsatz
- Wartungsanleitung
- Lagerbedingungen
- Entsorgung des i-bin hygiene

Diese Anleitungen müssen beachtet werden, um Risiken zu vermeiden, die zu Verletzungen und/oder Sachschäden führen können.

Zielgruppe

Diese Bedienungsanleitung richtet sich an die Benutzer des i-bin hygiene¹⁵, sowie an Partner und Importeure.



Betreiber des i-bin hygiene

Der i-bin hygiene¹⁵ darf nur von einer Person bedient werden, welche die Anweisungen in dieser Anleitung richtig gelesen und verstanden hat oder von einem erfahrenen Bediener geschult wurde, der die Anweisungen in dieser Anleitung gelesen und verstanden hat.



Leseanleitung

Die folgenden Symbole und Begriffe werden in dieser Anleitung verwendet, um den Leser auf Sicherheitsaspekte und wichtige Informationen aufmerksam zu machen:

Symbol	Messgröße	Erläuterung
	WARNUNG	Kennzeichnet eine Gefahrensituation, die bei Nichtbeachtung der sicherheitsrelevanten Anweisungen zu Verletzungen des Bedieners oder von umstehenden Personen sowie zu leichten bis mittelstarken Schädigungen des Produkts oder der Umwelt führen kann.
	VORSICHT	Weist auf eine Gefahrensituation hin, die bei Nichtbeachtung der sicherheitsrelevanten Anweisungen zu leichten bis mittelstarken Schädigungen des Produkts oder der Umwelt führen kann.
	ACHTUNG	Weist auf eine potenziell haftungsrelevante Situation hin, in der der Hersteller und seine Partner sowie verbundene Unternehmen nicht für Schäden haftbar gemacht werden können, die durch Nichtbefolgung der Anweisungen verursacht werden.
	AKKUS	Kennzeichnet ein akkubetriebenes Gerät. Die Akkus müssen unter Beachtung der Anleitungen in der separaten Bedienungsanleitung zu Ladegeräten für Akkus der Klasse I geladen werden. Die Akkus müssen unter Einhaltung der örtlichen Gesetze und Richtlinien entsorgt werden.
	HEISSE OBERFLÄCHE	Zeigt an, dass dieser Teil des Geräts heiß werden kann. Es wird empfohlen, dieses Maschinenteil nicht mit bloßen Händen zu berühren.
	STARKER MAGNET	Zeigt an, dass das Gerät starke Magneten enthält. Diese können dazu führen, dass Herzschrittmacher den Betrieb einstellen oder elektronische Daten, beispielsweise die auf Zugangsausweisen gespeicherten Daten, beschädigt werden.



Inhalt

Vorwort.....	3
Zweck der Service-Anleitung.....	3
Zielgruppe.....	3
Die Betreiber der i-bin hygiene	3
Leitfaden zum Lesen.....	4
1 Einführung.....	7
1.1 Bestimmungsgemäße Verwendung des Produkts.....	7
1.2 Nicht bestimmungsgemäße Verwendung des Produkts	7
1.3 Lebenserwartung	8
1.4 Änderungen.....	8
1.5 Spezifikationen	9
1.6 Garantie.....	9
1.7 Identifizierung	9
2 Beschreibung.....	10
3 Sicherheit	11
3.1 Allgemeine Sicherheitshinweise	11
3.1.1 Verwendung in Innenräumen.....	11
3.1.2 Benutzer.....	11
3.1.3 Akku.....	11
3.2 Risiken während des Betriebs.....	12
3.3 Risiken nach dem Betrieb.....	12
3.3.1 Akku entfernen	12
3.3.2 Vorsichtig bei der Lagerung	12
4 Transport und Lagerung	13
4.1 Allgemein	13
5 Montage und Installation.....	14
5.1 Unboxing.....	14
5.2 Montage	15
5.2.1 Akku.....	15
5.2.2 Einsetzen des Akkus	15
5.3 Im Falle einer Wandmontage.....	17
5.4 Bei Wandmontage mit Aufklebern	19
6 Betrieb.....	20



6.1	Einbau der Kassette.....	20
6.2	Wann ist der Mülleimer zu leeren?	22
6.3	Bringen Sie den Kordelzugbeutel an	24
6.4	(Wieder-)Einsetzen eines i-scent Bechers	25
7	Wartung	26
7.1	Reinigung.....	26
7.2	Auswechseln der Kassette	26
7.3	Auswechseln des Akkus	26
8	Fehlerbehebung	27
9	Außerbetriebnahme und Entsorgung	28
10	Anhänge.....	29
10.1	CE-Zertifikat.....	29



1 Einführung

Der i-bin hygiene¹⁵ ist ein sicheres, benutzerfreundliches Gerät. Diese Anleitung hilft Ihnen bei den ersten Schritten und erläutert Bedienung und Wartung. Sie werden angenehm überrascht sein von der schnellen und effektiven Nutzung des akkubetriebenen i-bin hygiene¹⁵.

Diese Anleitung ist für diejenigen gedacht, die den i-bin hygiene¹⁵ verwenden und/oder die tägliche Wartung durchführen. Die Anleitung muss vor den ersten Handlungen vollständig gelesen werden. Die Anleitung beschreibt die korrekte Verwendung, Sicherheitsmaßnahmen, Wartung und Transport.

Der Hersteller verbessert alle Produkte kontinuierlich basierend auf Benutzererfahrungen und -feedback. Abweichungen zwischen den Texten und/oder Bildern von der Anleitung und Ihrem i-bin hygiene¹⁵ können daher durch Modellunterschiede oder mögliche Änderungen aufgrund ständiger Weiterentwicklung und Innovation entstehen.

1.1 Bestimmungsgemäße Verwendung des Produkts

Der i-bin hygiene¹⁵ ist ein spezielles Gerät für die Aufbewahrung Ihrer Hygieneabfälle.



Abbildung 1

1.2 Nicht bestimmungsgemäße Verwendung des Produkts

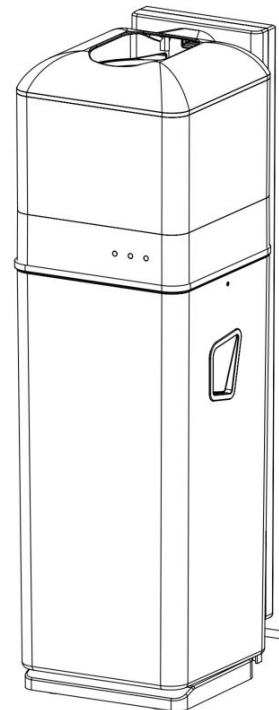

WARNUNG

Unsachgemäße Nutzung gefährdet die Sicherheit von Bedienern und Zuschauern und führt außerdem zum Erlöschen der Produktgarantie.



- Tauchen Sie das Produkt **NICHT** in Wasser oder andere Flüssigkeiten ein und spülen Sie es nicht unter einem Wasserhahn ab.
- Stecken Sie während der automatischen Verpackung **NICHT** die Hände oder andere Gegenstände in das Produkt.
- Geben Sie **KEINE** brennbaren oder explosiven Stoffe in das Produkt.
- Versuchen Sie **NICHT**, das Produkt selbst zu reparieren oder den Akku zu zerlegen. Andernfalls erlischt Ihre Garantie.
- Dieses Produkt ist kein Spielzeug und sollte nicht als solches verwendet werden.
- Der Akku darf **NICHT** zerlegt oder zerstört werden.

1.3 Lebensdauer

Bei normalem Gebrauch sollte der Akku des i-bin hygiene¹⁵ mindestens 14 Tage halten.



VORSICHT

Um einen ordnungsgemäßen und sicheren Betrieb während der gesamten Lebensdauer des i-bin hygiene¹⁵ zu gewährleisten, muss das Produkt alle 3 Monate von einem autorisierten i-team Partner überprüft werden.

1.4 Modifikationen

Es ist nicht gestattet, ohne Rücksprache und Genehmigung des Herstellers Änderungen an der Konstruktion des i-bin hygiene¹⁵ vorzunehmen. Dies hat Auswirkungen auf die Garantie, siehe Abschnitt 1.6 dieser Anleitung.



1.5 Spezifikationen



Abbildung 2

Produktbezeichnung:	IHBN.FCT.002xx (Basis)
Name des Produkts:	i-bin hygiene ¹⁵
Modell:	Basisversion
Produktgröße:	20 x 23,5 x 65,5 cm
Gewicht (mit Akkus):	4 kg
Kapazität:	15 L
Li-Ionen-Akku:	Gleichstrom (11,1 V, 4400 mAh, 48,84 Wh)
Akkukapazität:	1 Akkumulator
Ladestrom:	1 A
Eingang:	11,1 V (DC), 1 A
Ladezeit:	5 h
# Anzahl der Zyklen:	>750

1.6 Gewährleistung

Der i-bin hygiene¹⁵ sollte so verwendet werden, wie es in dieser Anleitung beschrieben ist. Die Verwendung des i-bin hygiene¹⁵ im Freien führt zum Erlöschen der Garantie für das Produkt.

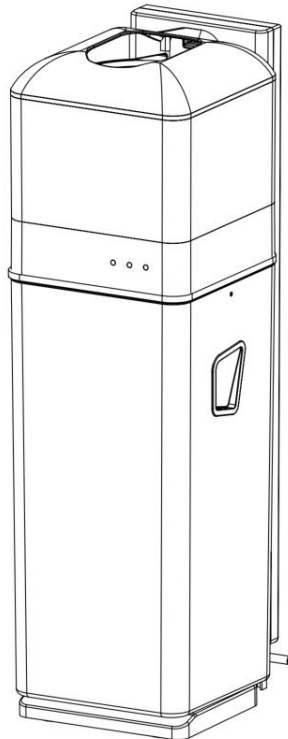
1.7 Identifikation

Die Seriennummer und das Produktionsdatum befinden sich auf einem Aufkleber auf der Rückseite des i-bin.



2 Beschreibung

Der kompakte i-bin hygiene¹⁵ besteht aus drei Hauptteilen:

- Der obere Teil, der den Foliendeckel, die Arbeitsstatusleuchte und die Kontrollleuchte enthält.
- Der Ständer, der die IR-Sensoren, die Reset-Taste, den Hauptschalter, den Verriegelungsmechanismus und den abnehmbaren Sockel enthält.
- Der untere Teil, der Behälter, siehe Abbildung 3.

Der i-bin hygiene¹⁵ besteht aus:







Abbildung 3

Anzeigeleuchten Anzeigend

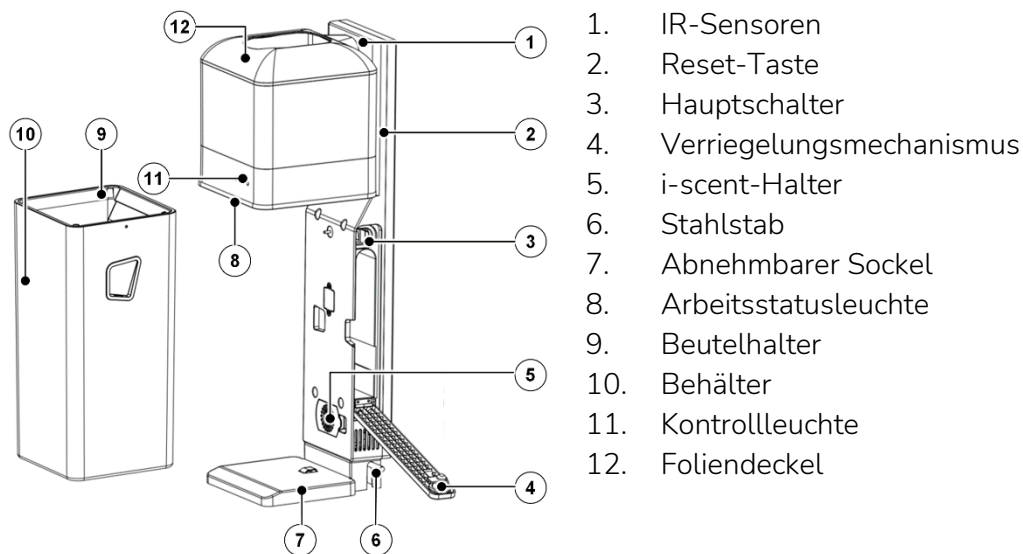
 Akkumulator	Die Akkumulatoranzeige beginnt zu blinken, wenn der Akku noch 15 % Restkapazität hat. Ersetzen Sie den Akku wie beschrieben in Abschnitt 5.2.2.
 Folienstand niedrig	Die Anzeige "Folienstand niedrig" blinkt, wenn nur noch für 5 Beutel Folie vorhanden ist. Wenn nur noch Folie für 2 Beutel übrig ist, stellt der i-bin hygiene ¹⁵ seinen Betrieb ein und verhindert so, dass Abfälle in den Behälter fallen, die nicht in einem Beutel verschlossen sind. Die Anzeige "Folienstand niedrig" leuchtet rot. Ersetzen Sie die Folie wie beschrieben in Abschnitt 6.1.
 Behälter voll	Die Anzeige "Behälter voll" blinkt, wenn der Behälter fast voll ist. Der Behälter muss nun geleert werden, um zu verhindern, dass sich der Abfall oben in der Maschine staut. Der i-bin hygiene ¹⁵ hört auf zu arbeiten und die Lampe leuchtet rot, wenn der Behälter voll ist. Entfernen und leeren Sie den Behälter wie beschrieben in Abschnitt 5.2.2.



3 Sicherheit

Sicherheit steht an erster Stelle. Nehmen Sie sich deshalb die Zeit, sich mit diesen Sicherheitshinweisen vertraut zu machen. Bitte befolgen Sie die Anweisungen genau, um mögliche Gefahren oder Verletzungen zu vermeiden. Unsachgemäße Verwendung kann zu Schäden oder zum Erlöschen der Herstellergarantie führen.

3.1 Allgemeine Sicherheitshinweise

3.1.1 Verwendung in Innenräumen

Dieses Produkt ist nur für den Gebrauch in Innenräumen bestimmt.

3.1.2 Benutzer

Menschen mit körperlichen oder geistigen Behinderungen sollten das Produkt nur unter Anleitung einer Aufsichtsperson benutzen.

Das Produkt sollte nur von Personen verwendet werden, die entsprechend geschult sind und Erfahrung im Umgang mit dem Produkt haben.

3.1.3 Akkumulator

Verwenden Sie zum Laden des Akkus immer das vom Hersteller mitgelieferte Kabel. Bei Nichtbeachtung kann es zu Brand, Stromschlägen oder Verletzungen kommen.



ACHTUNG

Anstelle eines Kabels kann auch ein spezielles Ladegerät verwendet werden, um mehrere Akkus aufzuladen. Dieses Ladegerät ist nicht im Lieferumfang enthalten und muss separat bestellt werden.



VORSICHT

Im normalen Betrieb stellt der 11,1-V-Akku keinerlei Sicherheitsrisiko dar. Bitte beachten Sie die folgenden Sicherheitshinweise zum Akkumulator:

- Nicht quetschen, durchstechen oder anderweitig beschädigen
- Nicht erhitzen oder verbrennen
- Nicht kurzschließen
- Nicht zerlegen
- Trocken halten
- Nur zwischen 5 °C~40 °C / 41 °F~104 °F aufladen.
- Nur zwischen 5 °C~45 °C / 41 °F~113 °F verwenden.



3.2 Risiken während des Betriebs

Der i-bin hygiene¹⁵ ist zum Verschließen und Versiegeln von umweltfreundlichen Aufbewahrungsbeuteln bestimmt. Die versiegelten Beutel fallen ab und sammeln sich in einem Behälter im unteren Teil der Maschine.



VORSICHT

Der Versiegelungsmechanismus des i-bin hygiene¹⁵ kann sehr heiß werden. Vermeiden Sie eine Berührung.

WARNUNG

- Die Chemikalien im Akku befinden sich in einem versiegelten Behälter.
- Sie stellen nur dann eine chemische Gefahr dar, wenn der Akku nicht ordnungsgemäß verwendet oder beschädigt wird.
- Vermeiden Sie den Kontakt mit den Elektrolyten.
- Der Kontakt mit einem beschädigten oder auslaufenden Akku kann zu chemischen Verbrennungen führen.

Gehen Sie bei Kontakt mit Akkuchemikalien folgendermaßen vor:



Kontakt mit den Augen:

- Spülen Sie die Augen mindestens 15 Minuten mit viel Wasser, heben Sie dabei das obere und das untere Augenlid gelegentlich an,
- kontaktieren Sie einen Arzt.

Inhalation:

- Verlassen Sie die exponierte Umgebung und begeben Sie sich in eine Umgebung mit frischer Luft,
- kontaktieren Sie einen Arzt.

Verschlucken:

- Trinken Sie mindestens zwei Gläser Milch oder Wasser. Veranlassen Sie Erbrechen, sofern die betroffene Person nicht bewusstlos ist,
- kontaktieren Sie einen Arzt.

3.3 Risiken nach dem Betrieb

3.3.1 Akku entfernen

Nehmen Sie den Akku aus dem i-bin hygiene¹⁵ heraus, wenn er 4 Tage oder länger nicht benutzt wird.

3.3.2 Vorsicht bei der Lagerung

Lagern Sie den i-bin hygiene¹⁵ nicht an Rampen oder Hängen. Lagern Sie den i-bin hygiene¹⁵ immer auf einer ebenen, harten Unterlage.



4 Transport und Lagerung

4.1 Allgemeines



VORSICHT

Lagern Sie den i-bin hygiene¹⁵ immer in einer trockenen Umgebung.



5 Montage und Installation

Der i-bin hygiene¹⁵ erfordert keinen großen Montageaufwand.

5.1 Unboxing

Der i-bin hygiene¹⁵ ist in einem einzigen Karton verpackt. Vergewissern Sie sich, dass keine Elemente fehlen, und vergleichen Sie den Inhalt mit der Liste in Abbildung 4. Wenn einer der aufgeführten Artikel fehlt, wenden Sie sich an Ihren i-bin hygiene¹⁵ Händler.



ACHTUNG

Einige der unten abgebildeten Gegenstände werden im Behälter selbst aufbewahrt.

Item	Name	Photos	Qty
1	i-bin hygiene ¹⁵		1
2	Folienbox		1
3	Akkumulator		1
4	Ladegerät und Stecker (nach Land)		1+4
5	Schlüssel und Folienwerkzeug		1
6	Schraube ST5x45mm		4
7	Vorlage		1



8	Anleitung		1
9	i-scent (optional)		1
10	3M Klebeaufkleber		2
11	Beutelhalter		1

Abbildung 4

5.2 Montage

5.2.1 Akkumulator

Schließen Sie das Ladegerät an den Akku an.
Laden Sie den Akku bei der ersten
Verwendung für circa 5 Stunden.



Abbildung 5

5.2.2 Einsetzen des Akkus

Drücken Sie den Metallgriff auf beiden Seiten
des i-bin hygiene¹⁵ nach unten. Der
Verriegelungsmechanismus gibt nun den
Behälter frei.

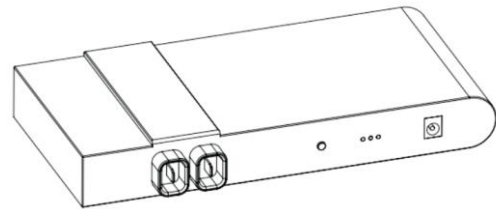

Abbildung 6



Schieben Sie den Behälter aus dem Ständer heraus.

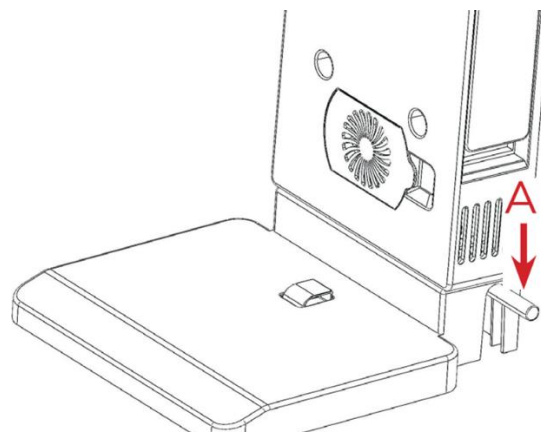

Abbildung 7

Öffnen Sie das Akkufach mit dem Schlüssel und legen Sie den Akku in das Fach ein.

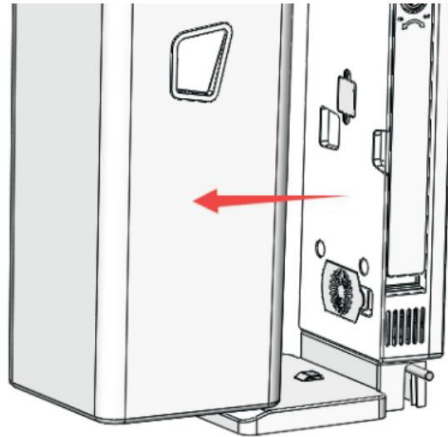

Abbildung 8

Drücken Sie den EIN/AUS-Schalter, um das Gerät einzuschalten.



Abbildung 9

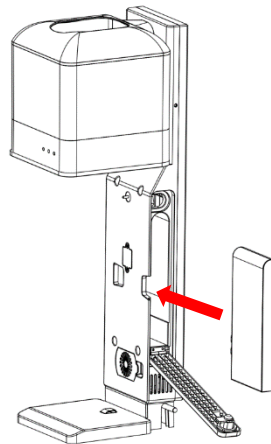

Schließen Sie das Akkufach und verriegeln Sie es mit dem Schlüssel.

Setzen Sie den Behälter wieder in den Ständer ein. Der Magnet, der in der Mitte des Ständers angebracht ist, hält den Behälter an seinem Platz.

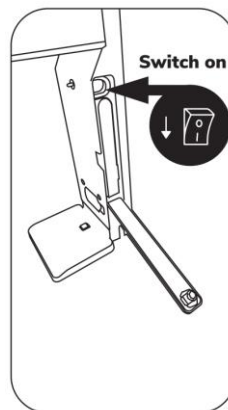

Abbildung 10



VORSICHT

Bitte beachten Sie den integrierten Magneten auf dem Ständer des i-bin hygiene¹⁵.

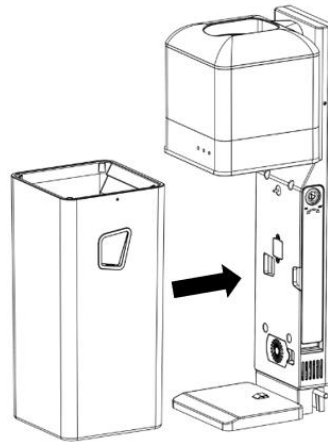
5.3 Im Falle einer Wandmontage



VORSICHT

Vergewissern Sie sich, dass in der Wand, in welche die Löcher gebohrt werden, keine elektrischen Leitungen verlegt sind.

Verwenden Sie die mitgelieferten Dübel und Schrauben zur Befestigung des i-bin hygiene¹⁵ an der Wand, Abbildung 11.



Abbildung 11



ACHTUNG

Verwenden Sie die mitgelieferte Vorlage, um die zu bohrenden Löcher in der Wand zu markieren.

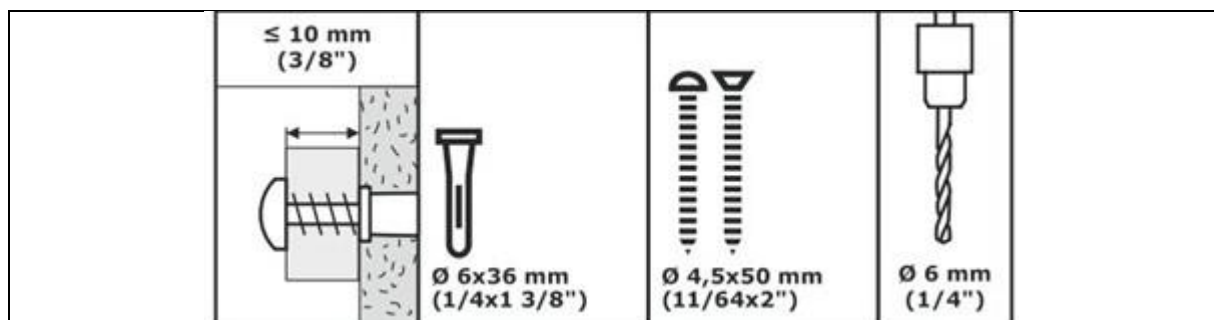

VORSICHT

Vergewissern Sie sich, dass sich an der Stelle, an welcher der i-bin hygiene¹⁵ installiert werden soll, keine Strom- oder Wasserleitungen befinden.



Prüfen Sie, ob die Wand, an welcher der i-bin hygiene aufgestellt werden soll, glatt ist.

Legen Sie die Vorlage (Pos. 2, Abbildung 12) mit dem unteren Teil auf den Boden. Prüfen Sie mit einer Wasserwaage (Pos. 1, Abbildung 12), ob die Vorlage genau waagerecht liegt.



Abbildung 12

Markieren Sie die vier Löcher (Pos. 1, Abbildung 13) auf der Vorlage mit einem Hammer und einem Nagel an der Wand. Bohren Sie die Löcher mit einem Bohrer $\text{\O}6$ mm ($1/4''$). Tiefe 40 mm ($1\ 3/8''$).

Drücken Sie die Dübel in die Löcher und achten Sie darauf, dass sie bündig mit der Wand abschließen.

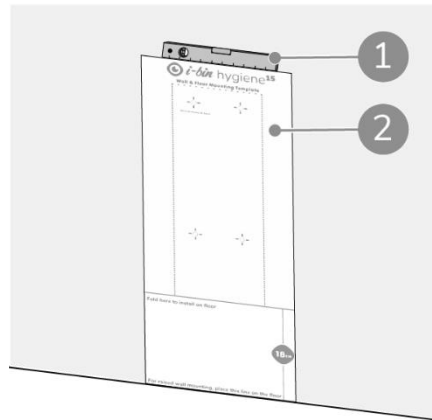

Abbildung 13



ACHTUNG

Um den i-bin hygiene¹⁵ an der Wand zu befestigen, muss der Behälter entfernt werden. Schalten Sie das Gerät aus, siehe Abbildung 17. Führen Sie dann die Schritte aus, die angegeben sind unter Abbildung 6 und Abbildung 7.

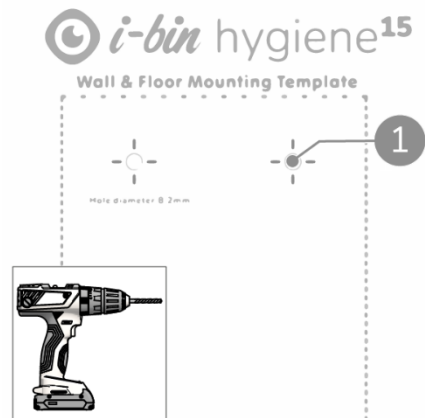
Befestigen Sie den i-bin hygiene¹⁵ mit 4 Schrauben an der Wand (A).



Abbildung 14



5.4 Bei Wandmontage mit Aufklebern

Falls ein Bohren in der Wand nicht möglich ist, kann der i-bin hygiene¹⁵ auch mit den mitgelieferten 3M-Aufklebern an der Wand befestigt werden.

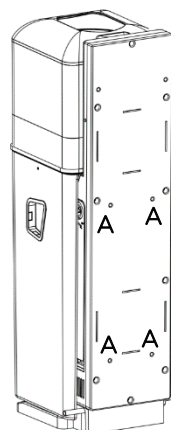

ACHTUNG

Bevor Sie den i-bin an der Wand befestigen, markieren Sie mit einem dünnen Bleistift und einer Wasserwaage eine vertikale Linie an der Wand.

Kleben Sie den 3M-Klebeaufkleber auf die Rückseite des Geräts, wie dargestellt in Abbildung 15.



Abbildung 15

Drücken Sie das Gerät fest an die Wand, siehe Abbildung 16.



Abbildung 16



6 Betrieb

ACHTUNG

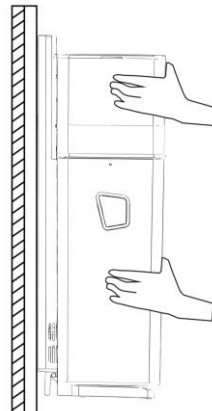

Die Folie in der Kassette und des Kordelzugbeutels besteht aus biologisch abbaubarem Material. Deshalb haben sie eine voraussichtliche Haltbarkeit von 9 Monaten ab Herstellungsdatum. Bitte überprüfen Sie als Anleitung und zur Aufbewahrung das auf dem Karton aufgedruckte Verfallsdatum.

Prüfen Sie, ob der i-bin hygiene¹⁵ richtig zusammengesetzt und installiert ist, siehe Abschnitt 5.2 und 5.3 oder 5.4.

6.1 Einbau der Kassette

Schalten Sie die Maschine aus und entfernen Sie den Behälter wie beschrieben in Abschnitt 5.2.2.



Abbildung 17

Heben Sie den oberen Foliendeckel an und entnehmen Sie die leere Kassette (falls vorhanden).



Abbildung 18

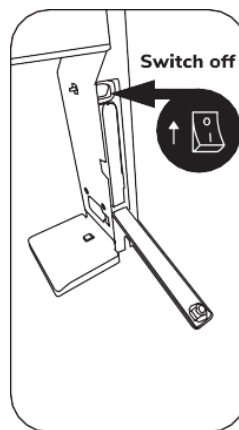

Legen Sie eine neue Folienkassette ein.

Ziehen Sie die Folie etwa 30 cm nach oben und schieben Sie sie zurück in die Öffnung des Geräts.

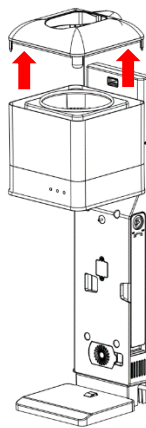

Abbildung 19

Zwei Sätze von Zahnrädern sind diagonal auf beiden Seiten der Öffnung angebracht.

Legen Sie die Folie zwischen die Räder und drücken Sie sie mit dem mitgelieferten Folienladewerkzeug an.

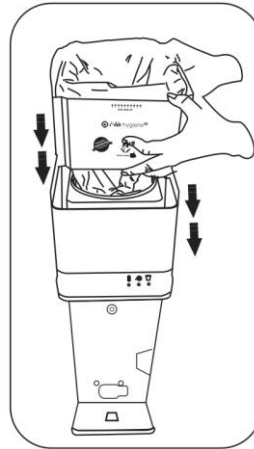

Abbildung 20

Schalten Sie den i-bin ein. Die beiden Räder ziehen die Folie automatisch nach unten.

Die Kassette ist nun installiert.

Bringen Sie den oberen Foliendeckel und danach den Behälter wieder an.

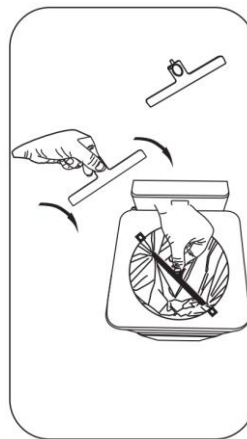

Abbildung 21



ACHTUNG

Achten Sie beim Zurückplatzieren des Behälters darauf, dass sich die Folie im Behälter befindet und nicht dahinter festklebt.

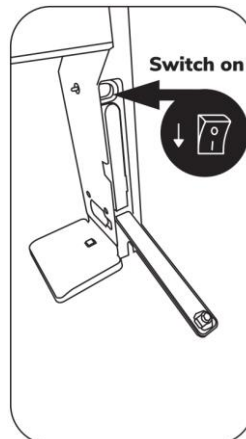

ACHTUNG

Bevor der i-bin hygiene¹⁵ in Betrieb genommen werden kann, muss er zurückgesetzt werden.



ACHTUNG

Wenn die Anzeige für niedrigen Folienstand durchgehend rot leuchtet und sich eine Damenbinde oder ein Tampon im Behälter befindet, drücken Sie zunächst die Rücksetztaste. Der i-bin hygiene¹⁵ wird einen letzten Beutel herstellen.

Auf der Rückseite des Folienladegeräts befindet sich ein kleiner Knopf.

Drücken Sie diesen Knopf in das kleine Loch an der linken Seite des Ständers. Halten Sie ihn etwa 3 Sekunden lang.

Nach 3 Sekunden erlischt die rote Anzeileuchte und ein kleiner Piepton ertönt. Der i-bin ist nun zurückgesetzt und betriebsbereit.



Abbildung 22



ACHTUNG

Falls die Folie nicht heruntergezogen wurde, kehren Sie zu der Anweisung unter Abbildung 21 zurück und wiederholen Sie die angegebenen nächsten Schritte.

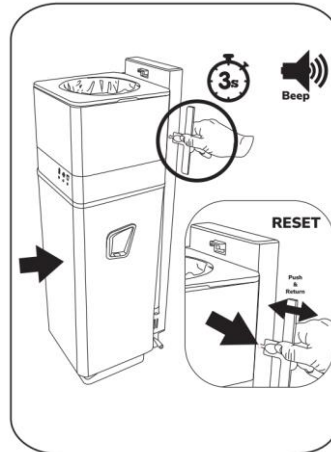
6.2 Wann ist der Behälter zu leeren?

Wenn der Behälter voll ist, beginnt die Anzeige "Behälter voll" zu blinken, siehe Kapitel 2. Außerdem leuchtet die Hauptlichtleiste durchgehend rot, siehe Abbildung 23.

In diesem Fall muss der Behälter geleert werden.



Abbildung 23



Entfernen Sie den Behälter wie dargestellt in
Abbildung 6 und Abbildung 7.

Der Behälter kann nun geleert werden.



Abbildung 24



VORSICHT

Entleeren Sie den Behälter immer, wenn er aus dem Gerät genommen wird. Sobald der Behälter entnommen wird, wird der "Beutelzähler" auf Null zurückgesetzt. Wenn Sie den Behälter nicht leeren, führt dies zu Fehlzählungen. Das kann wiederum zu einer Überfüllung des Behälters führen.

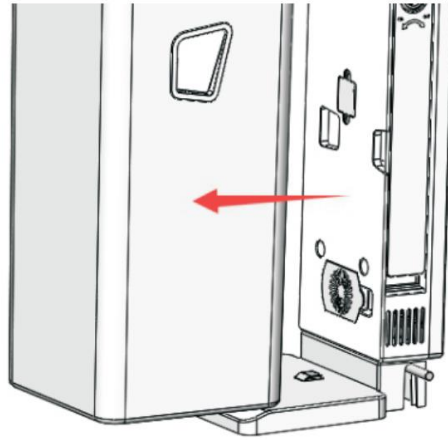
6.3 Anbringen des Kordelzugbeutels



ACHTUNG

Optional kann ein Plastikbeutel in den Behälter des i-bin hygiene¹⁵ eingesetzt werden. Die mit dem i-bin hygiene¹⁵ versiegelten Abfälle befinden sich nun in diesem Beutel.

Nehmen Sie einen Beutel mit Kordelzug und reißen Sie ihn von der Rolle.

Öffnen Sie den Beutel.



Abbildung 25

Legen Sie den Beutel in den Behälter und befestigen Sie ihn an den vier Einhängepunkten an jeder Ecke des i-bin.

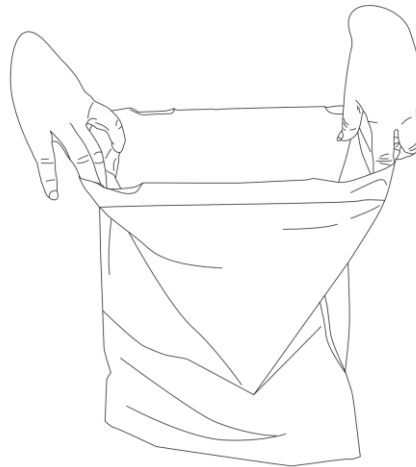

Abbildung 26

Drücken Sie den Beutel nach unten in den Behälter.

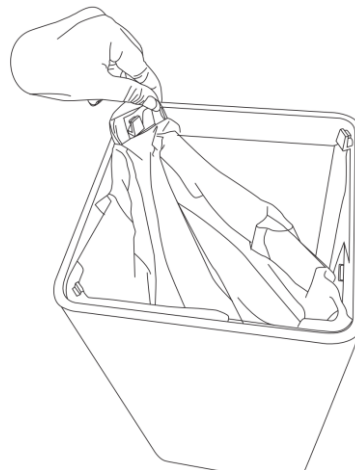

Abbildung 27

6.4 (Wieder-)Einsetzen eines i-scent Bechers¹

Um einen neuen i-scent Becher (wieder) einzusetzen:

Nehmen Sie einen spitzen Gegenstand und entfernen Sie den Becherhalter.

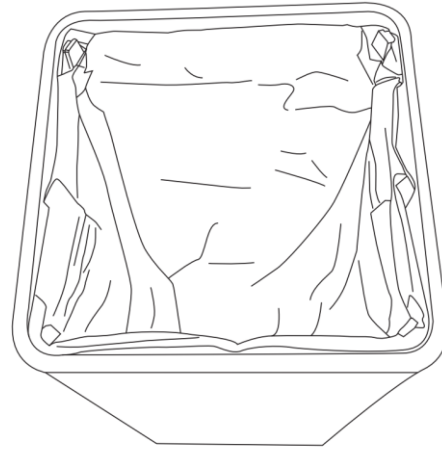
Entfernen Sie den alten i-scent Becher aus dem Becherhalter (falls vorhanden).

Ziehen Sie die Plastikfolie vom neuen i-scent Becher ab.

Stellen Sie diesen Becher in den Becherhalter.



Abbildung 28

¹ i-scent-Becher sind optional.



7 Wartung

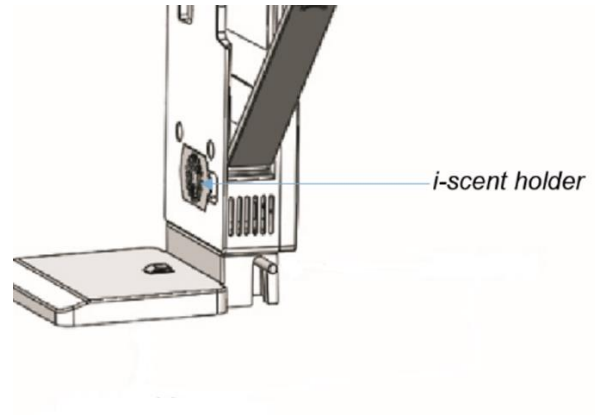

VORSICHT

Entnehmen Sie den Akku, bevor Sie Reinigungs- oder Wartungsarbeiten ausführen.

7.1 pro Reinigung

Um den i-bin hygiene¹⁵ zu reinigen, wischen Sie den Kunststoffbehälter mit einem feuchten Tuch ab.



VORSICHT

Verwenden Sie keine Chemikalien für die Reinigung des i-bin hygiene¹⁵.

7.2 Auswechseln der Kassette

Um die Kassette auszutauschen, gehen Sie vor wie beschrieben in Abschnitt 6.1.

7.3 Auswechseln des Akkus

Zum Auswechseln des Akkus gehen Sie vor wie beschrieben in Abschnitt 5.2.2.

Drücken Sie den Akku mit dem Daumen, bis er aus dem Akkufach gleitet.





Abbildung 29

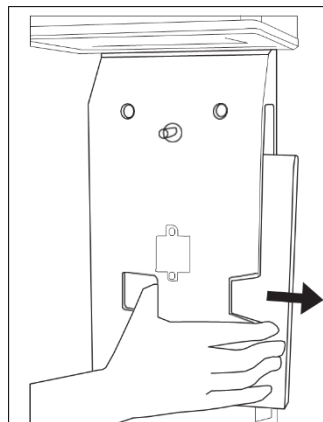

8 Fehlerbehebung

	Problem	Ursache	Lösung
 1	Stromversorgungsanzeigeleuchte blinkt	Nur noch 15% Ladung vorhanden	Akku laden
	Stromversorgungsanzeigeleuchte ein	Nur noch 2 % Ladung vorhanden	
 2	Kontrollleuchte für niedrigen Folienstand blinkt	Nur noch Folie für 5 Beutel.	Wechseln Sie die Kassette
	Anzeige für niedrigen Folienstand leuchtet	Nur noch Folie für 2 Beutel. Der i-bin hygiene ¹⁵ hört auf zu funktionieren.	
 3	Anzeige "Behälter voll" blinkt	Der Behälter ist fast voll.	Mülleimer leeren
	Anzeige "Behälter voll" leuchtet	Behälter ist voll	
Arbeitsstatus-Lichtleiste			
	Status-Lichtleiste blinkt rot	Maschine ist in Betrieb	Keine Maßnahmen erforderlich
	Status-Lichtleiste rot	Aufmerksamkeit erforderlich	Schalten Sie das Gerät aus, warten Sie 5 Sekunden und schalten Sie es wieder ein.

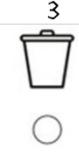
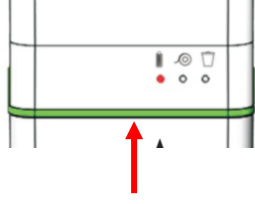

9 Außerbetriebnahme und Entsorgung

Das Verpackungsmaterial des i-bin hygiene¹⁵ ist recycelbar. Bitte entsorgen Sie es gemäß den örtlichen Gesetzen und Vorschriften für das Recycling von Papier und Karton.



ACHTUNG

Es liegt in der Verantwortung des Besitzers des i-bin hygiene¹⁵, das Produkt verantwortungsvoll zu entsorgen.

Nach der Außerbetriebnahme enthält der i-bin hygiene¹⁵ noch wertvolle Ressourcen und muss gemäß den örtlichen Gesetzen und Vorschriften für das Recycling von Elektrogeräten entsorgt werden.



Bitte vor der Entsorgung:

1. Entfernen Sie den Akku zur separaten Entsorgung, siehe Abschnitt 7.3.



WARNUNG

Werfen Sie Akkus niemals in den Hausmüll. Wenn Sie Akkus mit dem Hausmüll entsorgen, können sie einen Kurzschluss verursachen und einen Brand auslösen.

2. Entfernen Sie alle losen Teile wie die Folienkassette.
3. Entsorgen Sie alle Gegenstände unter Einhaltung der örtlichen Gesetze und Vorschriften.

i-team hygiene and services B.V.

Hoppenkuil 27b, 5626 DD Eindhoven, Niederlande

Telefon: +31402662400

E-Mail: hello@i-teamhygiene.com

Internet: www.i-bin.com





10Anhänge

10.1 CE-Zertifikat



EG/EC DECLARATION OF CONFORMITY

We: i-team Professional, Hoppenkuil 27b, 5626 DD Eindhoven, Netherlands

Declare under our sole responsibility that the product:

I-BIN HYGIENE 15

(Type of machine)

I-BIN and following

(Model – serial number, year of production)

to which this declaration relates is in conformity with the following standards:

LVD: EN60335-1:2012+A1+A11+A13+A14+A2; EMC: EN 55014-1: 2017, EN 55014-2:2015

(Title and/or number and data of issue of the standard(s) or other normative document(s))

follow the provision of directives: **2014/30/EU** **2006/42/CE** **2014/53/EU**

Eindhoven, 04.08.2023

Frank van de Ven
Director

(Place and Date of issue)

(name and signature or equivalent marking
or authorized person)