

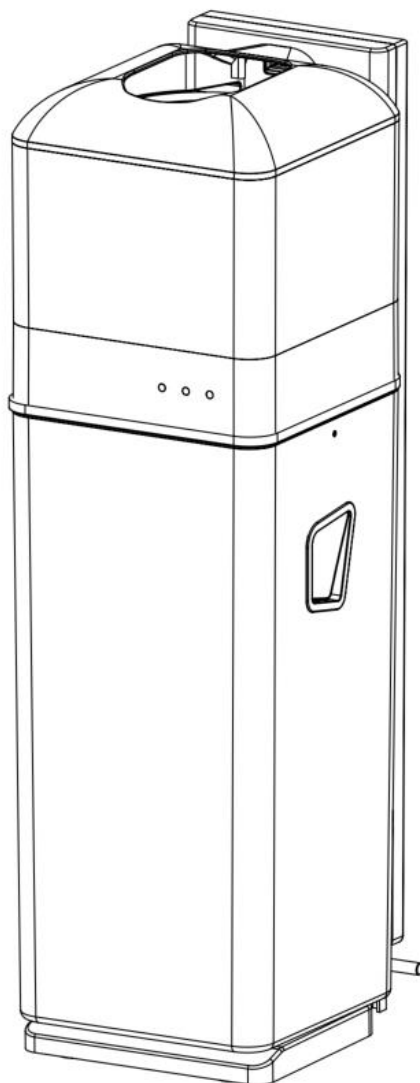

i-bin hygiene¹⁵

Revolutionær hygiejnespand til kvinder

Brugervejledning



i-team hygiene and services B.V.

Hopenkuil 27b, 5626 DD Eindhoven, Holland

Telefon: +31402662400

E-mail: hello@i-teamhygiene.com

Internet: www.i-bin.com





Scan QR-koden nedenfor for
forskellige sprog af denne manual



Original brugervejledning, skrevet på engelsk
i-team hygiene and services B.V.
Hoppenkuil 27b, 5626 DD Eindhoven, Holland
Telefon: +31402662400
Model: i-bin hygiene¹⁵
Produktkode: IHBN.FCT.002xx (Basic)

E-mail: hello@i-teamhygiene.com
Internet: www.i-bin.com

Dato: Dec/2023
Version: v3.0

Microban® er et registreret varemærke tilhørende Microban Products Company.



Forord

Tak, fordi du har købt i-bin hygiene¹⁵. Læs venligst de vigtige sikkerhedsoplysninger og brugervejledningen i denne manual omhyggeligt, før du bruger hygiejnespanden første gang. Denne manual indeholder vigtige oplysninger. Gem den til senere brug.

Formål med servicemanualen

Formålet med brugervejledningen er at give brugeren oplysninger på en sådan måde, at i-bin hygiene anvendes korrekt, effektivt og sikkert i hele sin levetid, selv i tilfælde af misbrug, der med rimelighed kan forudses, som beskrevet i afsnit 1.2 i denne vejledning.

Brugermanualen indeholder anvisninger om:

- Operatørens personlige sikkerhed
- Tilsigtet og ikke-tilsigtet brug af i-bin hygiene
- Anvisninger til daglig brug
- Vedligeholdelsesanvisninger
- Opbevaringsforhold
- Bortskaffelse af i-bin hygiene

Disse anvisninger skal tages i betragtning for at undgå risici, der kan føre til fysiske og/eller materielle skader.

Målgruppe

Denne brugervejledning er beregnet til brugere af i-bin hygiene¹⁵, samt partnere og importører.







Operatører af i-bin hygiene

i-bin hygiene¹⁵ må kun betjenes af en person, der har læst og forstået instruktionerne i denne manual korrekt, eller som er oplært af en erfaren operatør, der har læst og forstået instruktionerne i denne manual.



Læsevejledning

Følgende symboler og udtryk bruges denne manual igennem til at advare læseren om sikkerhedsspørgsmål og vigtige oplysninger:

Symbol	Begreb	Forklaring
	ADVARSEL	Angiver en farlig situation, som, hvis sikkerhedsinstruktionerne ikke følges, kan føre til kvæstelser af brugeren eller tilskuere, og let eller moderat beskadigelse af produktet eller miljøet.
	FORSIGTIG	Angiver en farlig situation, som, hvis sikkerhedsinstruktionerne ikke følges, kan føre til let og/eller moderat beskadigelse af produktet eller miljøet.
	VÆR OPMÆRKSOM	Angiver et ansvarsforhold, hvor producenten eller dens partnere og tilknyttede selskaber ikke kan holdes ansvarlige for skader forårsaget af manglende overholdelse.
	BATTERIER	Angiver en batteridrevet maskine. Batterierne skal oplades i henhold til anvisningerne i den separate brugermanual til klasse 1-batteriopladere. Batterier skal bortskaffes i henhold til den lokale lovgivning og de gældende regler i dit område.
	VARM OVERFLADE	Angiver, at denne del af maskinen kan blive varm. Det tilrådes ikke at røre ved denne maskindel med bare hænder.
	STÆRK MAGNET	Angiver, at maskinen indeholder stærke magneter. De kan få pacemakere til at holde op med at virke eller beskadige elektroniske data, som f.eks. oplysninger, der er gemt på adgangskort.



Indhold

Forord	3
Formål med servicemanualen.....	3
Målgruppe	3
Operatører af i-bin hygiene.....	3
Læsevejledning	4
1 Indledning.....	7
1.1 Tilsigtet brug af produktet.....	7
1.2 Ikke-tilsigtet brug af produktet.....	7
1.3 Levetid	8
1.4 Ændringer.....	8
1.5 Specifikationer	9
1.6 Garanti	9
1.7 Identifikation	9
2 Beskrivelse	10
3 Sikkerhed.....	10
3.1 Generelle sikkerhedsinstruktioner	11
3.1.1 Indendørs brug	11
3.1.2 Brugere.....	11
3.1.3 Batteri.....	11
3.2 Risici under drift	12
3.3 Risici efter betjening	12
3.3.1 Fjern batteriet.....	12
3.3.2 Forsigtig ved opbevaring.....	12
4 Transport og opbevaring	13
4.1 Generelt.....	13
5 Montering og installation.....	14
5.1 Udpakning	14
5.2 Montering	15
5.2.1 Batteri.....	15
5.2.2 Installer batteriet	15
5.3 I tilfælde af vægmontering	17
5.4 I tilfælde af vægmontering med klistermærker	19
6 Betjening	20



6.1	Installer kassetten	20
6.2	Hvornår skal hygiejnespanden tømmes?.....	22
6.3	Monter snøreposen.....	24
6.4	(Gen)placering af en i-scent cup.....	25
7	Vedligeholdelse	26
7.1	Rengøring	26
7.2	Udskiftning af kassetten	26
7.3	Udskiftning af batteriet	26
8	Fejlfinding	27
9	Nedlukning og bortskaffelse.....	28
10	Tilbehør.....	29
10.1	CE-certifikat	29



1 Introduktion

i-bin hygiene¹⁵ er en sikker og brugervenlig maskine. Denne manual hjælper dig med at komme godt i gang og forklarer drifts- og vedligeholdelsesprocedurerne. Du vil blive positivt overrasket over den hurtige og effektive brug af den batteridrevne i-bin hygiene¹⁵.

Denne manual er beregnet til personer, der bruger i-bin hygiene¹⁵ og/eller udfører daglig vedligeholdelse. Manualen skal læses helt igennem, før de første handlinger udføres. Manualen beskriver korrekt brug, sikkerhedsforanstaltninger, vedligeholdelse og transport.

Producenten forbedrer løbende alle deres produkter baseret på brugernes oplevelser og feedback. Eventuelle afvigelser mellem teksterne og/eller billederne fra manualen og din i-bin hygiene¹⁵ kan derfor opstå på grund af forskellen i model eller mulige ændringer som følge af kontinuerlig udvikling og innovation.

1.1 Tilsigtet brug af produktet

i-bin hygiene¹⁵ er en specialiseret maskine til opbevaring af dit hygiejneaffald.

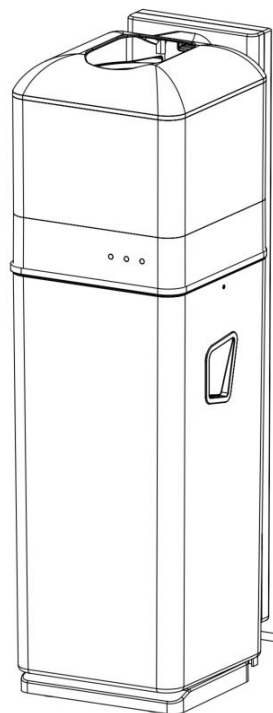

Figur 1

1.2 Ikke-tilsigtet brug af produktet



ADVARSEL

Ikke-beregnet brug kan have konsekvenser for brugerens og eventuelle tilskueres sikkerhed og får garantien på produktet til at bortfalde.

- Produktet **må IKKE** nedsænkes i vand eller andre væsker, og det må ikke skylles under vandhanen.
- Placer **IKKE** hænder eller andre genstande i produktet under automatisk pakning.



- Læg **IKKE** brændbare eller eksplosive stoffer i produktet.
- Forsøg **IKKE** selv at reparere produktet eller skille batteriet ad. Hvis du gør det, bortfalder garantien.
- Dette produkt er ikke et legetøj og bør ikke bruges som sådan.
- Batteriet må **IKKE** skilles ad eller ødelægges.

1.3 Levetid

Under normale omstændigheder bør batteriet i i-bin hygiene¹⁵ kunne holde i mindst 14 dage.



FORSIGTIG

For at sikre korrekt og sikker drift i hele levetiden for i-bin hygiene¹⁵, skal produktet kontrolleres af en autoriseret i-team-partner hver 3. måned.

1.4 Ændringer

Det er ikke tilladt at foretage ændringer i designet af i-bin hygiene¹⁵ uden konsultation med og tilladelse fra producenten. Dette påvirker garantien, se afsnit 1.6 i denne manual.



1.5 Specifikationer

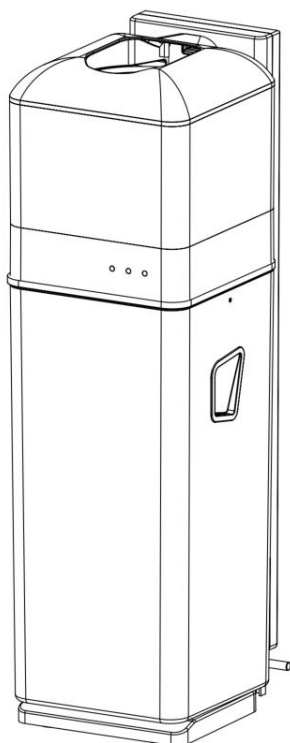

Figur 2

Identifikation af produktet:	IHBN.FCT.002xx (grundlæggende)
Produktnavn:	i-bin hygiene ¹⁵
Model:	Grundlæggende version
Produktets størrelse:	20 x 23,5 x 65,5 cm
Vægt (inklusive batterier):	4 kg
Volumen:	15 L
Li-ion-batteri:	DC (11,1 V, 4400 mAh, 48,84 Wh)
Batterikapacitet:	1 batteri
Opladningsstrøm:	1 A
Input:	11,1 V (DC), 1 A
Opladningstid:	5 t
Antal cyklusser:	>750

1.6 Garanti

i-bin hygiene¹⁵ skal bruges efter hensigten og som beskrevet i denne manual. Brug af i-bin hygiene¹⁵ udendørs vil ugyldiggøre garantien på produktet.

1.7 Identifikation

Serienummer og produktionsdato kan findes på et klistermærke på bagsiden af din i-bin.



2 Beskrivelse

Den kompakte i-bin hygiene¹⁵ består af tre hoveddele:

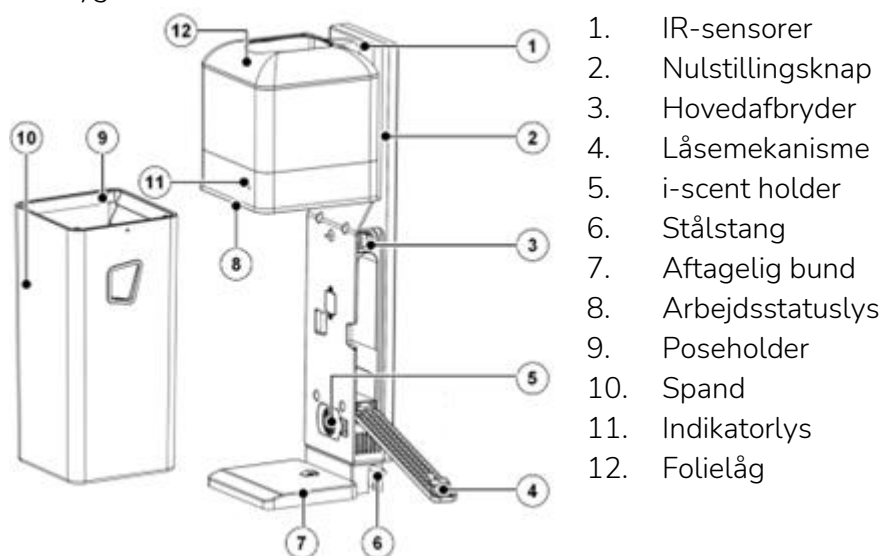

- Den øverste del, der indeholder folielåget, arbejdsstatuslyset og indikatorlyset.
- Stativet, der indeholder IR-sensorerne, nulstillingsknappen, hovedafbryderen, låsemekanismen og den aftagelige bund.
- Den nederste del, spanden, se Figur 3.

i-bin hygiene¹⁵ består af:



Figur 3

Indikatorlamper Indikerer

 Batteri	Batteriindikatorlampen begynder at blinke, når der er 15 % tilbage af batteriet. Udskift batteriet som beskrevet i afsnit 5.2.2.
 Lav folie	Indikatoren for lav folie blinker, når der kun er resterende folie til 5 poser. Når der kun er resterende folie til 2 poser, holder i-bin hygiene ¹⁵ op med at virke og forhindrer dermed, at affald falder i hygiejnespanden uden at være forseglet i en pose. Indikatoren for lav folie lyser rødt. Udskift folien som beskrevet i afsnit 6.1.
 Hygiejnespand fuld	Indikatoren for fuld spand blinker, når spanden er næsten fuld. Spanden skal nu tømmes for at forhindre, at affaldet hober sig op i toppen af maskinen. i-bin hygiene ¹⁵ holder op med at virke, og lampen lyser rødt, når spanden er fuld. Fjern og tøm spanden som beskrevet i afsnit 5.2.2.

3 Sikkerhed

Sikkerhed kommer i første række. Derfor skal du tage dig tid til at læse og forstå disse sikkerhedsinstruktioner. Følg venligst instruktionerne korrekt for at undgå potentiel fare eller skade. Forkert brug kan medføre skade eller annullere producentens garanti.



3.1 Generelle sikkerhedsinstruktioner

3.1.1 Indendørs brug

Dette produkt er kun beregnet til indendørs brug.

3.1.2 Brugere

Personer med fysiske eller mentale handicap bør kun bruge produktet under vejledning af en værge.

Produktet bør kun bruges af personer, der er korrekt uddannet og har erfaring med brugen af det.

3.1.3 Batteri

Når du oplader batteriet, skal du altid bruge det kabel, der følger med fra producenten. Hvis du undlader at gøre det, kan det resultere i brand, elektrisk stød eller personskade.



VÆR OPMÆRKSOM

I stedet for at bruge et kabel til opladning, kan man også bruge en særlig oplader til at oplade flere batterier. Denne oplader er ikke inkluderet og skal bestilles separat.



FORSIGTIG

Ved normal brug udgør det 11,1 V-batteri i sig selv ikke nogen sikkerhedsrisiko. Overhold venligst følgende sikkerhedsinstruktioner vedrørende batteriet:

- Lad være med at knuse, gennembore eller på nogen måde beskadige.
- Lad være med at opvarme eller forbrænde.
- Lad være med at kortslutte.
- Lad være med at skille ad.
- Opbevares tørt.
- Må kun oplades mellem 5 °C~40 °C.
- Må kun bruges mellem 5 °C~45 °C.



3.2 Risici under drift

i-bin hygiene¹⁵ er designet til at lukke og forsegle biovenlige opbevaringsposer. De forseglede poser falder ned og samles i en spand i bunden af maskinen.



FORSIGTIG

Forseglingsmekanismen på i-bin hygiene¹⁵ kan blive meget varm. Undgå at røre ved den.

ADVARSEL

- Kemikalierne i batteriet er placeret i en forseglede spand.
- De udgør kun en kemisk fare, hvis batteriet ikke bruges korrekt eller er beskadiget.
- Undgå kontakt med elektrolytterne.
- Kontakt med et beskadiget eller lækkende batteri kan resultere i kemiske forbrændinger.

Hvis du udsættes for batterikemikalier, skal du handle som følger:



Kontakt med øjnene:

- Skyl øjnene med rigeligt vand i mindst 15 minutter, løft det øverste og nederste øjenlåg indimellem.
- Søg lægehjælp.

Indånding:

- Forlad straks eksponeringsmiljøet og gå til et miljø med frisk luft.
- Søg lægehjælp.

Indtagelse:

- Drik mindst to glas mælk eller vand. Fremkald opkastning, medmindre personen er bevidstløs.
- Søg lægehjælp.

3.3 Risici efter betjening

3.3.1 Fjern batteriet

Tag batteriet ud af i-bin hygiene¹⁵, når den ikke skal bruges i 4 dage eller mere.

3.3.2 Forsigtig ved opbevaring

Opbevar ikke i-bin hygiene¹⁵ på ramper eller skråninger. Opbevar altid i-bin hygiene¹⁵ på en plan og hård overflade.



4 Transport og opbevaring

4.1 Generelt



FORSIGTIG

Opbevar altid i-bin hygiene¹⁵ i tørre omgivelser.



5 Montering og installation

i-bin hygiene¹⁵ kræver ikke omfattende montering.

5.1 Udpakning

i-bin hygiene¹⁵ er pakket i en enkelt kasse. Kontrollér, at der ikke mangler noget, og sammenlign indholdet med listen på Figur 4. Kontakt din i-bin hygiene¹⁵ forhandler, hvis et af de anførte elementer mangler.







VÆR OPMÆRKSOM

Nogle af de ting, der er vist nedenfor, opbevares i selve spanden.

Item	Name	Photos	Qty
1	i-bin hygiene ¹⁵		1
2	Foliekasse		1
3	Batteri		1
4	Oplader og stik (efter land)		1+4
5	Nøgle og folieværktøj		1
6	Skrue ST 5x45 mm		4
7	Skabelon		1



8	Brugervejledning		1
9	i-scent (valgfri)		1
10	Selvklebende 3M-klistermærke		2
11	Poseholder		1

Figur 4

5.2 Montering

5.2.1 Batteri

Slut opladeren til batteriet. Ved første brug skal batteriet oplades i ca. 5 timer.

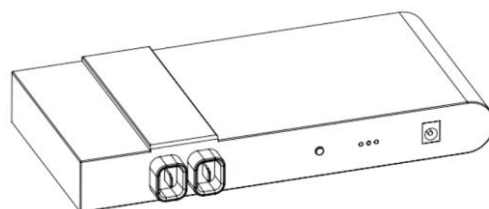

Figur 5

5.2.2 Installer batteriet

Tryk metalhåndtaget på hver side af i-bin hygiene¹⁵ ned. Låsemekanismen vil nu frigøre spanden.

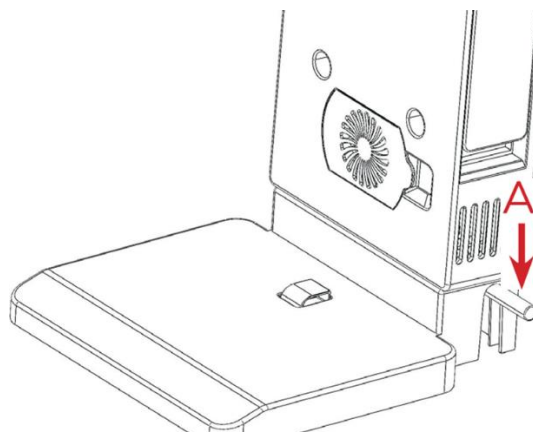

Figur 6



Skub spanden ud af stativet.

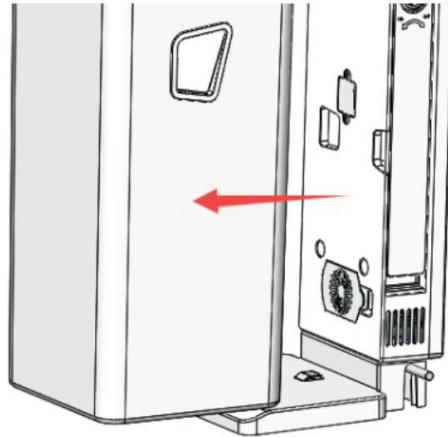

Figur 7

Åbn batterirummet med nøglen, og sæt batteriet i åbningen.

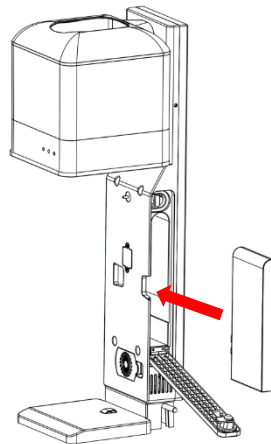

Figur 8

Tryk på ON/OFF-knappen for at tænde for maskinen.

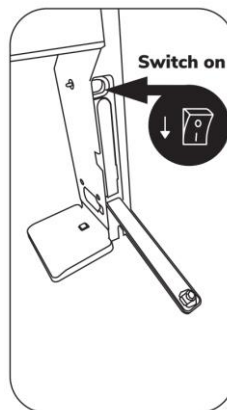

Figur 9



Luk batterirummet, og lås det med nøglen.

Klik spanden tilbage i stativet. Magneten, der er monteret i midten af stativet, holder spanden på plads.

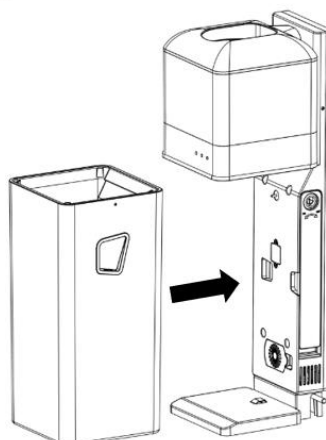

Figur 10



FORSIGTIG

Vær opmærksom på den integrerede magnet på stativet til i-bin hygiene¹⁵.

5.3 I tilfælde af vægmontering



FORSIGTIG

Sørg for, at der ikke er elektriske ledninger i væggen, hvor hullerne skal bores.

Brug de medfølgende stik og skruer til at montere i-bin hygiene¹⁵ på væggen, Figur 11.

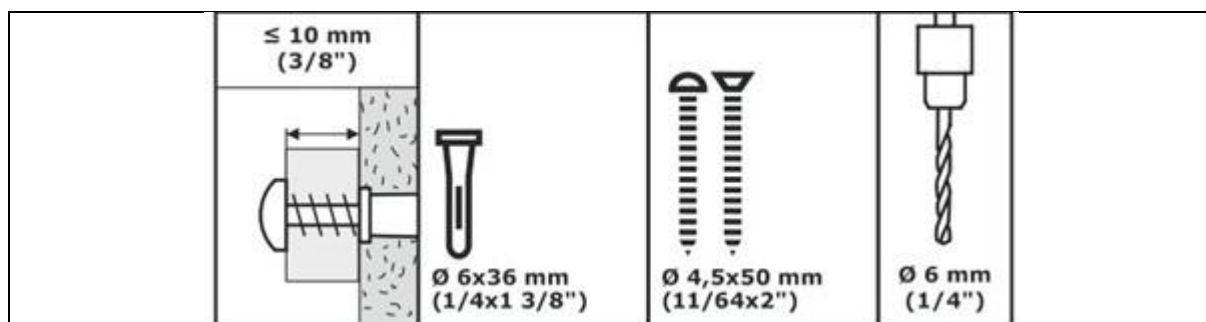

Figur 11



VÆR OPMÆRKSOM

Brug den medfølgende skabelon til at markere de huller, der skal bores i væggen.



FORSIGTIG

Sørg for, at der ikke er el-kabler eller vandrør på det sted, hvor i-bin hygiene¹⁵ skal installeres.

Tjek, om væggen, hvor i-bin hygiene skal placeres, er glat.

Placer skabelonen (pos 2, Figur 12) med den nederste del på gulvet. Kontroller med en vandstandsmåler (pos 1, Figur 12), om skabelonen er helt vandret.

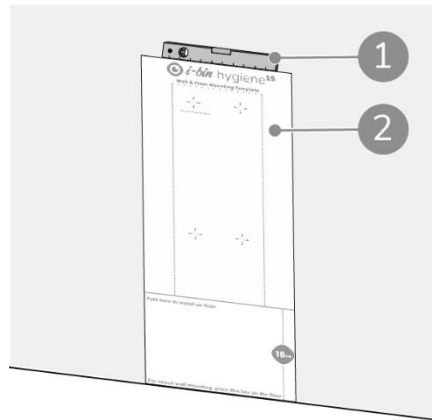

Figur 12

Marker de fire huller (pos 1, Figur 13) på skabelonen med en hammer og et søm på væggen. Bor hullerne med et bor Ø6 mm (1/4"). Dybde 40 mm (1 3/8").

Skub propperne ind i hullerne, og sørg for, at de flugter med væggen.

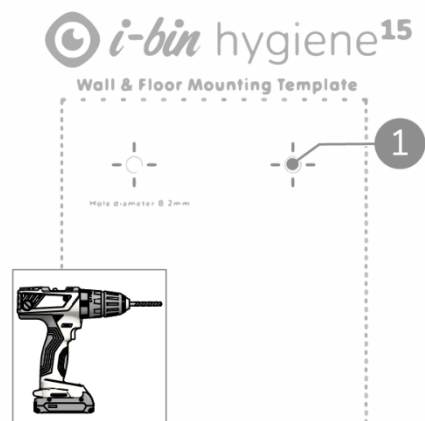

Figur 13



VÆR OPMÆRKSOM

For at kunne montere i-bin hygiene¹⁵ på væggen, skal spanden fjernes. Sluk for maskinen, se Figur 17. Følg derefter trinene som angivet på Figur 6 og Figur 7.

Monter i-bin hygiene¹⁵ med 4 skruer på væggen (A).

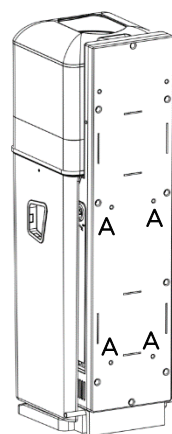

Figur 14



5.4 I tilfælde af vægmontering med klistermærker

Hvis det ikke er muligt at bore i væggen, kan i-bin hygiene¹⁵ også fastgøres til væggen ved hjælp af de medfølgende 3M-klistermærker.



VÆR OPMÆRKSOM

Før du monterer spanen på væggen, skal du markere en lodret linje på væggen med en tynd blyant og et vaterpas.

Klæb 3M-klistermærket på bagsiden af maskinen som vist på Figur 15.

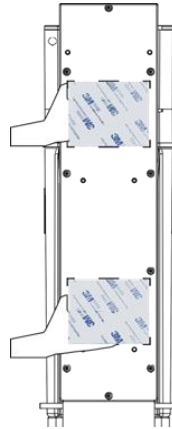

Figur 15

Tryk maskinen tæt ind til væggen, se Figur 16.

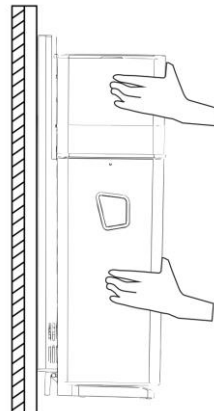

Figur 16



6 Betjening

VÆR OPMÆRKSOM



Folien på kassetten inderside og i snøreposen er lavet af biologisk nedbrydeligt materiale. Af denne grund har de en forventet holdbarhed på 9 måneder fra fremstillingsdatoen. Kontroller den stemplede udløbsdato på kassen for vejledning og opbevaring.

Kontroller, om i-bin hygiene¹⁵ er samlet og installeret korrekt, se afsnit 5.2 og 5.3 eller 5.4.

6.1 Installer kassetten

Sluk for maskinen, og fjern spanden som beskrevet i afsnit 5.2.2.

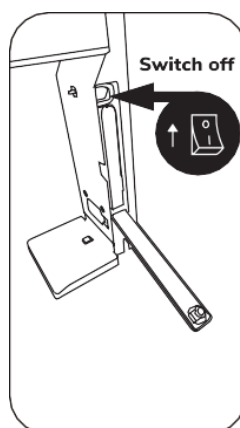

Figur 17

Løft det øverste folielåg, og fjern den tomme kassette (hvis den findes).

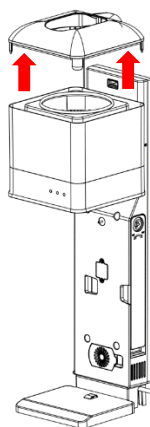

Figur 18



Sæt en ny foliekassette i.

Træk ca. 30 cm af folien op, og skub den tilbage i maskinens åbning.



Figur 19

To sæt tandhjul er monteret diagonalt på hver side af åbningen.

Placer folien mellem hjulene, og tryk den ned med det medfølgende folielægningsværktøj.

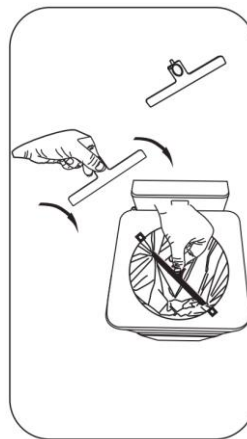

Figur 20

Tænd for spanden. De to hjul trækker automatisk folien ned.

Kassetten er nu installeret.

Sæt det øverste folielåg på igen og derefter spanden.

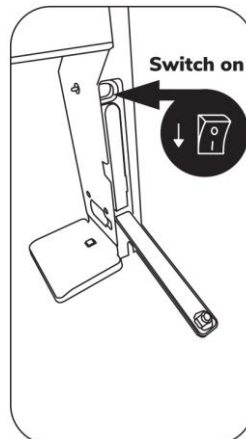

Figur 21



VÆR OPMÆRKSOM

Sørg for, at folien er i spanden og ikke sidder fast bag den, når du sætter den tilbage.



VÆR OPMÆRKSOM

Før i-bin hygiene¹⁵ kan tages i brug, skal den nulstilles.



VÆR OPMÆRKSOM

Når indikatoren for lav folie lyser rødt, og der ligger et hygiejnebind eller en tampon i spanden, skal du først trykke på nulstillingsknappen. i-bin hygiene¹⁵ vil udlevere en sidste pose.

På bagsiden af foliepåfyldningsværktøjet er der en lille knap.

Tryk denne knap ind i det lille hul i venstre side af stativet. Hold den i ca. 3 sekunder.

Efter 3 sekunder slukkes den røde indikatorlampe, og der høres et lille bip. Spanden er nu nulstillet og klar til brug.

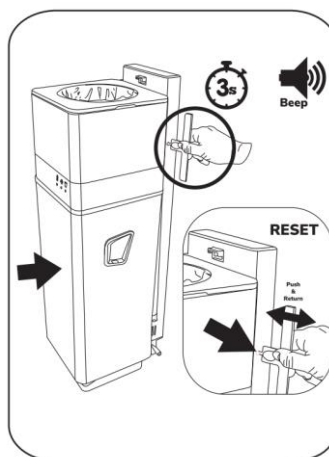

Figur 22



VÆR OPMÆRKSOM

Hvis folien ikke er blevet trukket ned, skal du vende tilbage til instruktionen på Figur 21 og gentage de angivne næste trin.

6.2 Hvornår skal hygjejespanden tømmes?

Når hygjejespanden er fuld, begynder indikatoren for fuld hygjejespand at blinke, se kapitel 2. Hovedlysbjælken bliver også helt rød, se Figur 23.

I dette tilfælde skal spanden tømmes.

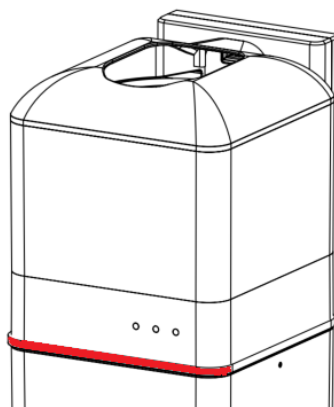

Figur 23



Fjern spanden som vist på Figur 6 og Figur 7.

Spanden kan nu tømmes.

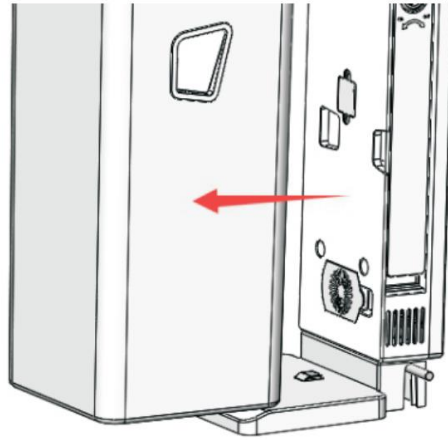

Figur 24



FORSIGTIG

Tøm altid spanden, når den tages ud af maskinen. Så snart hygiejnespanden er fjernet, nulstilles "posetælleren" til nul. Hvis man undlader at tømme hygiejnespanden, tæller den forkert. Det kan føre til overfyldning af spanden.

6.3 Monter snøreposen



VÆR OPMÆRKSOM

Eventuelt kan der monteres en plastpose inde i spanden til i-bin hygie¹⁵. Affald, der er forseglet af i-bin hygie¹⁵, vil nu være indeholdt i denne pose.

Tag en snørepose, og riv den af rullen.

Åbn posen.

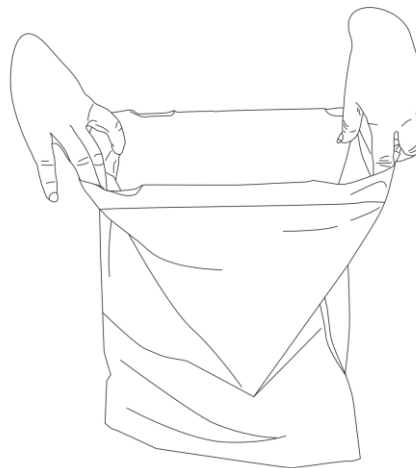

Figur 25

Placer posen inde i spanden, og sæt den fast over de fire tilkoblingspunkter i hvert hjørne af spanden.

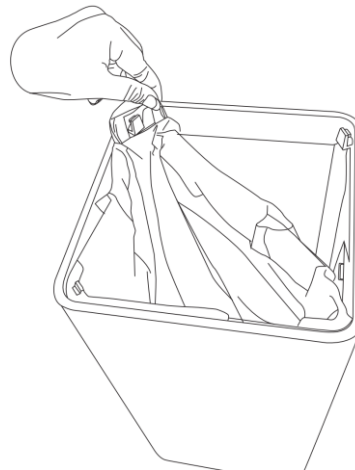

Figur 26



Skub posen ned i spanden.

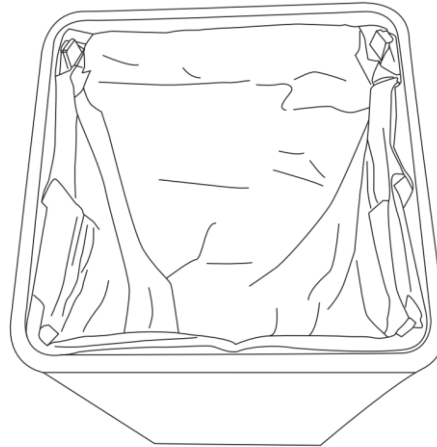

Figur 27

6.4 (Gen)placering af en i-scent cup¹

Sådan (gen)placerer du en ny i-scent cup:

Brug en spids genstand, og fjern kopholderen.

Fjern den gamle i-scent cup fra kopholderen (hvis relevant).

Træk plastfolien af den nye i-scent cup.

Placer denne kop i kopholderen.

Tryk kopholderen tilbage i stativet.

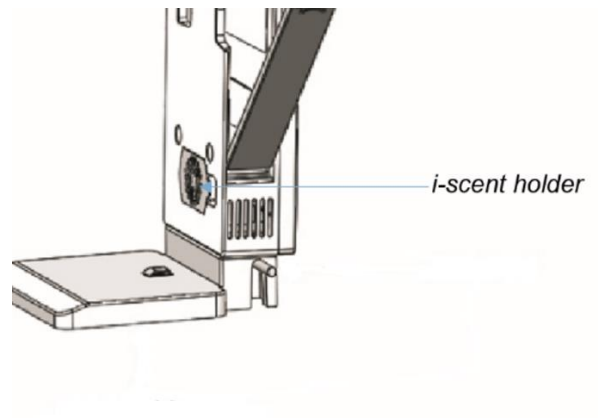

Figur 28

¹ i-scent cups er valgfri.



7 Vedligeholdelse



FORSIGTIG

Fjern batteriet, før du udfører nogen rengørings- eller vedligeholdelsesopgaver.

7.1 Rengøring

For at rengøre i-bin hygiene¹⁵ skal du tørre plastspanden af med en fugtig klud.



FORSIGTIG

Brug ikke kemikalier til rengøring af i-bin hygiene¹⁵.

7.2 Udskiftning af kassetten

For at udskifte kassetten skal du følge trinene som beskrevet i afsnit 6.1.

7.3 Udskiftning af batteriet

For at udskifte batteriet skal du følge de trin, der er beskrevet i afsnit 5.2.2.

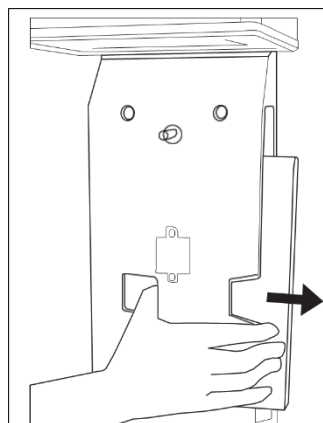

Skub batteriet med tommelfingeren, indtil det glider ud af batterirummet.



Figur 29

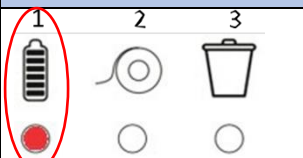

8 Fejlfinding

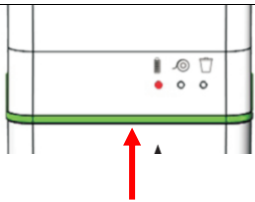
	Problem	Årsag	Løsning
	Strømindikatorlampen blinker	Kun 15 % opladning tilbage	Oplad batteriet
	Strømindikatorlampen er tændt	Kun 2 % opladning tilbage	
	Indikatorlampen for lav folie blinker	Der er kun resterende folie til 5 poser.	Skift kassette
	Indikatorlampe for lav folie tændt	Der er kun resterende folie til 2 poser. i-bin hygiene ¹⁵ holder op med at virke.	
	Indikatoren for fuld spand blinker	Spanden er næsten fuld.	Tøm hygiejnespanden
	Indikator for fuld spand tændt	Spanden er fuld	
Lysbjælke for arbejdsstatus			
	Statuslampen blinker rødt	Maskinen er i drift	Ingen handling nødvendig
	Status på lysbjælke er rød	Opmærksomhed påkrævet	Sluk for maskinen, vent 5 sek. og tænd igen.



9 Nedlukning og bortskaffelse

Emballagematerialet til i-bin hygiene¹⁵ er genanvendeligt. Bortskaf den i henhold til lokale love og regler for genbrug af papir og pap.



VÆR OPMÆRKSOM

Ejeren af i-bin hygiene¹⁵ har til ansvar at bortskaffe produktet på en ansvarlig måde.

Efter endt brug indeholder i-bin hygiene¹⁵ stadig værdifulde ressourcer og skal bortskaffes i henhold til de lokale love og regler for genbrug af elektrisk udstyr.



Før bortskaffelse bedes du:

1. Fjerne batteriet til separat bortskaffelse, se afsnit 7.3.



ADVARSEL

Smid aldrig batterier ud sammen med almindeligt affald. Hvis batterier smides ud sammen med almindeligt affald, kan de kortslutte og forårsage brand.

2. Fjern alle løse dele, f.eks. foliekassetten.
3. Bortskaf alle genstande i henhold til dine lokale love og regler.

i-team hygiene and services B.V.

Hoppenkuil 27b, 5626 DD Eindhoven, Holland

Telefon: +31402662400

E-mail: hello@i-teamhygiene.com

Internet: www.i-bin.com





10 Tilbehør

10.1 CE-certifikat



EG/EC DECLARATION OF CONFORMITY

We: i-team Professional, Hoppenkuil 27b, 5626 DD Eindhoven, Netherlands

Declare under our sole responsibility that the product:

I-BIN HYGIENE 15

(Type of machine)

I-BIN and following

(Model – serial number, year of production)

to which this declaration relates is in conformity with the following standards:

LVD: EN60335-1:2012+A1+A11+A13+A14+A2; EMC: EN 55014-1: 2017, EN 55014-2:2015

(Title and/or number and data of issue of the standard(s) or other normative document(s))

follow the provision of directives: **2014/30/EU 2006/42/CE 2014/53/EU**

Eindhoven, 04.08.2023

Frank van de Ven
Director

(Place and Date of issue)

(name and signature or equivalent marking
or authorized person)