

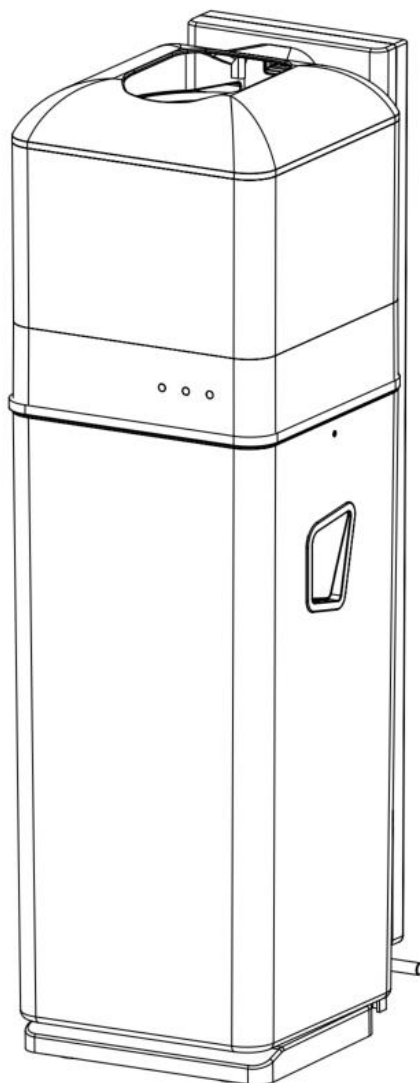

i-bin hygiene¹⁵

Revolucionario contenedor sanitario para mujeres

Manual de usuario



i-team hygiene and services B.V.

Hopenkuil 27b, 5626 DD Eindhoven, Países Bajos

Teléfono: +31402662400

Correo electrónico hello@i-teamhygiene.com

Internet: www.i-bin.com





Escanee el código QR siguiente
para ver este manual en diferentes
idiomas



El manual de usuario original está escrito en inglés
i-team hygiene and services B.V.
Hoppenkuil 27b, 5626 DD Eindhoven, Países Bajos
Teléfono: +31402662400
Modelo: i-bin hygiene¹⁵
Código del producto: IHBN.FCT.002xx (Basic)

Correo electrónico hello@i-teamhygiene.com
Internet: www.i-bin.com

Fecha: Dic/2023
Versión: v3.0

Microban® es una marca registrada de Microban Products Company.



Prefacio

Gracias por adquirir el i-bin hygiene¹⁵. Lea atentamente la información de seguridad importante y las instrucciones de uso de este manual antes de utilizar el contenedor por primera vez. Este manual contiene información importante. Consérvelo para futuras consultas.

Finalidad del manual de servicio

El propósito del manual de usuario es proporcionar al usuario información de tal forma que durante su vida útil, el i-bin hygiene se utilice de forma correcta, eficiente y segura, incluso en el caso de un mal uso razonablemente previsible, tal y como se describe en la sección 1.2 de este manual.

El manual de usuario contiene instrucciones sobre:

- Seguridad personal del usuario
- Uso previsto y no previsto del i-bin hygiene
- Instrucciones para el uso diario
- Instrucciones de mantenimiento
- Condiciones de almacenamiento
- Eliminación del i-bin hygiene

Estas instrucciones deben seguirse para evitar riesgos que podrían provocar daños físicos o materiales.

Destinatarios

Este manual de usuario está dirigido a los usuarios del i-bin hygiene¹⁵, así como a socios e importadores.

Usuarios del i-bin hygiene

El i-bin hygiene¹⁵ ha sido diseñado para uso exclusivo de cualquier persona que haya leído y comprendido correctamente las instrucciones de este manual, o que haya sido instruido por un usuario experimentado que a su vez haya leído y comprendido las instrucciones de este manual.



Guía de lectura

Los siguientes símbolos y términos se utilizan en este manual para advertir al lector acerca de cuestiones de seguridad e información importante:

Símbolo	Término	Explicación
	ADVERTENCIA	Indica una situación peligrosa que, si no se siguen las instrucciones de seguridad, puede provocar lesiones al usuario o a personas cercanas y daños leves o moderados al producto o al medio ambiente.
	PRECAUCIÓN	Indica una situación peligrosa que, si no se siguen las instrucciones de seguridad, puede provocar daños leves o moderados al producto o al medio ambiente.
	ATENCIÓN	Indica una situación en la que no se puede responsabilizar al fabricante o a sus socios y filiales por los daños causados en caso de incumplimiento.
	BATERÍAS	Indica una máquina que funciona con baterías. Las baterías deben cargarse de acuerdo con las instrucciones del manual de usuario del cargador de batería de clase I independiente y deben eliminarse de acuerdo con las leyes y normas locales.
	SUPERFICIE CALIENTE	Indica que esta parte de la máquina puede calentarse. Se recomienda no tocar esta pieza de la máquina con las manos desnudas.
	IMÁN POTENTE	Indica que la máquina contiene imanes potentes. Los imanes pueden hacer que los marcapasos dejen de funcionar o provocar daños en los datos electrónicos, como la información almacenada en los pases de acceso.



Índice

Prefacio	3
Finalidad del manual de servicio	3
Destinatarios.....	3
Usuarios del i-bin hygiene.....	3
Guía de lectura	4
1 Introducción.....	7
1.1 Uso previsto del producto.....	7
1.2 Uso no previsto del producto	7
1.3 Vida útil	8
1.4 Modificaciones	8
1.5 Especificaciones	9
1.6 Garantía.....	9
1.7 Identificación.....	9
2 Descripción	10
3 Seguridad.....	11
3.1 Instrucciones generales de seguridad.....	11
3.1.1 Uso en interiores.....	11
3.1.2 Usuarios	11
3.1.3 Batería.....	11
3.2 Riesgos durante el funcionamiento.....	12
3.3 Riesgos después el funcionamiento	12
3.3.1 Retirada de la batería.....	12
3.3.2 Cuidados para el almacenamiento	13
4 Transporte y almacenamiento.....	14
4.1 General	14
5 Montaje e instalación	15
5.1 Desembalaje.....	15
5.2 Montaje.....	16
5.2.1 Batería.....	16
5.2.2 Instalación de la batería.....	16
5.3 En caso de montaje mural.....	18
5.4 En caso de montaje mural con adhesivos.....	20
6 Funcionamiento	21



6.1	Instalación del cassette.....	21
6.2	¿Cuándo vaciar el contenedor?	23
6.3	Instalación de bolsas con cierre de cordón	25
6.4	(Re)colocación de un vaso i-scent	26
7	Mantenimiento	27
7.1	Limpieza	27
7.2	Sustitución del cassette	27
7.3	Sustitución de la batería	27
8	Solución de problemas.....	28
9	Desmantelamiento y eliminación	29
10	Anexos	30
10.1	Certificado CE	30



1 Introducción

El i-bin hygiene¹⁵ es una máquina segura y fácil de usar. Este manual te ayuda a comenzar y explica su funcionamiento y el procedimiento de mantenimiento. Quedará gratamente sorprendido por la rapidez y eficacia del i-bin hygiene¹⁵ con batería.

Este manual está destinado a las personas que utilizan el i-bin hygiene¹⁵ y/o realizan el mantenimiento diario. Debe leer el manual en su totalidad antes de realizar cualquier acción. El manual describe el método correcto de uso, las medidas de seguridad, el mantenimiento y el transporte.

El fabricante mejora continuamente todos sus productos en función de la experiencia del usuario y sus comentarios. Por lo tanto, cualquier discrepancia entre los textos o las imágenes del manual y tu i-bin hygiene¹⁵ puede deberse a la diferencia de modelo o a posibles cambios derivados del constante progreso en desarrollo e innovación.

1.1 Uso previsto del producto

El i-bin hygiene¹⁵ es una máquina especializada para almacenar sus residuos higiénicos.



Figura 1

1.2 Uso no previsto del producto

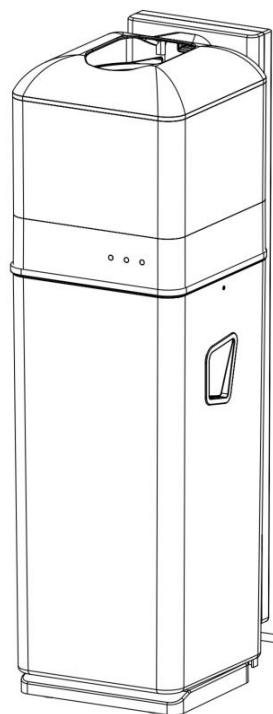

ADVERTENCIA

El uso no previsto puede tener consecuencias para la seguridad de los usuarios y las personas cercanas y anula la garantía del producto.

- NO sumerja el producto en agua u otros líquidos y no lo enjuague bajo el grifo.
- NO introduzca las manos ni otros objetos en el producto durante el envasado automático.



- **NO** introduzca productos inflamables o explosivos en el producto.
- **NO** intente reparar el producto usted mismo ni desmontar la batería. De lo contrario, se anulará la garantía.
- Este producto no es un juguete y no debe utilizarse como tal.
- **NO** desmonte ni destruya la batería.

1.3 Vida útil

Usada en circunstancias normales, la batería del i-bin hygiene¹⁵ debería durar, al menos, 14 días.



PRECAUCIÓN

Para garantizar un funcionamiento correcto y seguro durante toda la vida útil del i-bin hygiene¹⁵, el producto debe ser revisado por un socio autorizado de i-team cada 3 meses.

1.4 Modificaciones

No está permitido realizar modificaciones en el diseño del i-bin hygiene¹⁵ sin consultar y obtener el permiso del fabricante. Esto afecta a la garantía, véase la sección 1.6 de este manual.



1.5 Especificaciones



Figura 2

Identificación del producto:	IHBN.FCT.002xx (Básico)
Nombre del producto:	i-bin hygiene ¹⁵
Modelo:	Versión básica
Tamaño del producto:	20 x 23,5 x 65,5 cm
Peso (incluidas las baterías):	4 kg
Capacidad:	15 L
Batería de iones de litio:	CC (11,1 V, 4400 mAh, 48,84 Wh)
Capacidad de la batería:	1 batería
Corriente de carga:	1 A
Entrada:	11,1 V (CC), 1 A
Tiempo de carga:	5 h
N.º de ciclos:	>750

1.6 Garantía

El i-bin hygiene¹⁵ debe utilizarse según lo previsto y descrito en este manual. La utilización del i-bin hygiene¹⁵ en exteriores anulará la garantía del producto.

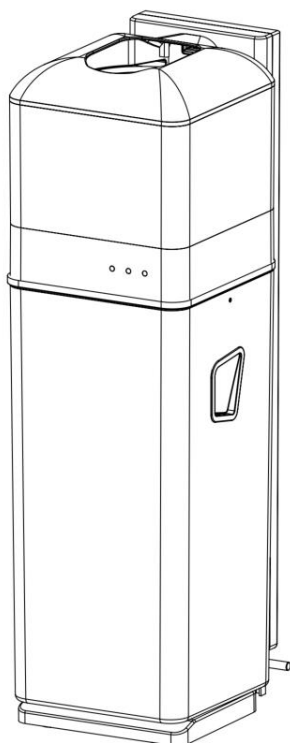
1.7 Identificación

El número de serie y la fecha de fabricación se encuentran en un adhesivo situado en la parte trasera del i-bin.



2 Descripción

El compacto i-bin hygiene¹⁵ está compuesto por tres partes principales:

- La parte superior que contiene la tapa de aluminio, la luz de estado de funcionamiento y el indicador luminoso.
- El soporte que contiene los sensores de IR, el botón de reinicio, el interruptor principal, el mecanismo de bloqueo y la base desmontable.
- La parte inferior, el contenedor, véase Figura 3.

El i-bin hygiene¹⁵ está compuesto por:







Figura 3

Indicadores	Indicador
 Batería	El indicador luminoso de la batería empezará a parpadear cuando a la batería le quede un 15% de carga. Sustituya la batería como se describe en el párrafo 5.2.2.
 Lámina baja	El indicador de lámina baja parpadeará cuando quede lámina para sólo 5 bolsas. Cuando quede lámina para sólo 2 bolsas, el i-bin hygiene ¹⁵ dejará de funcionar, evitando así que caigan residuos en el contenedor sin sellar en una bolsa. El indicador de lámina baja se iluminará en rojo fijo. Sustituya la lámina como se describe en el párrafo 6.1.
 Contenedor lleno	El indicador de contenedor lleno parpadeará cuando éste esté casi lleno. Ahora hay que vaciar el contenedor para evitar que los residuos se acumulen en la parte superior de la máquina. El i-bin hygiene ¹⁵ dejará de funcionar y la luz se encenderá en rojo fijo cuando el contenedor esté lleno. Retire y vacíe el contenedor como se describe en el párrafo 5.2.2.

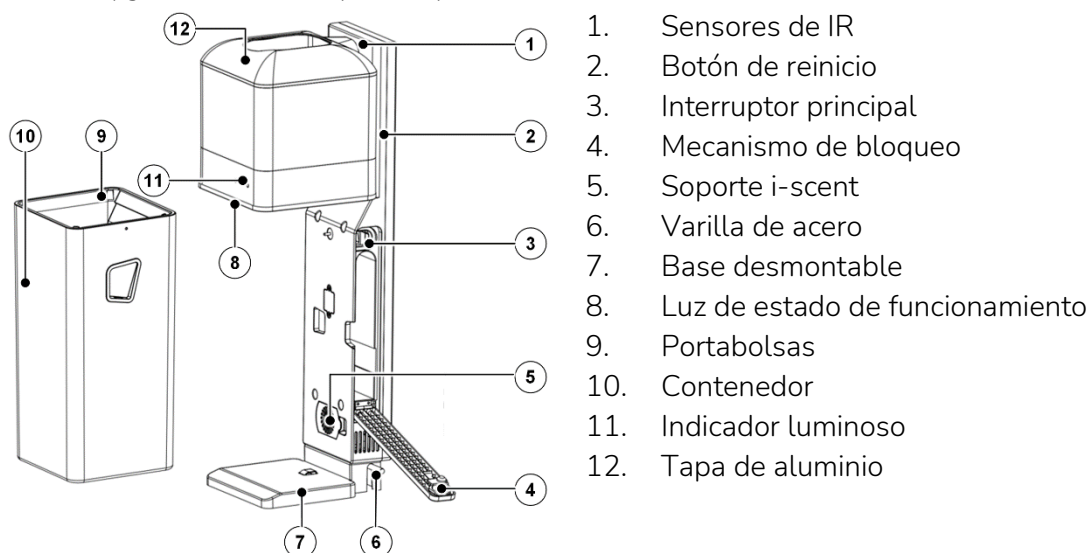

3 Seguridad

La seguridad es lo primero. Por lo tanto, tómate tu tiempo para leer y comprender estas instrucciones de seguridad. Siga las instrucciones correctamente para evitar posibles peligros o lesiones. El uso incorrecto puede causar daños o anular la garantía del fabricante.

3.1 Instrucciones generales de seguridad

3.1.1 Uso en interiores

Este producto está destinado exclusivamente para uso en interiores.

3.1.2 Usuarios

Las personas con discapacidades físicas o mentales sólo deben utilizar el producto bajo la supervisión de una persona responsable.

El producto sólo debe ser utilizado por personas debidamente formadas y con experiencia en su uso.

3.1.3 Batería

Para cargar la batería, utilice siempre el cable suministrado por el fabricante. De lo contrario, podría producirse un incendio, descargas eléctricas o lesiones personales.



ATENCIÓN

En lugar de utilizar un cable para la carga, también se puede utilizar una unidad de carga especial para cargar varias baterías. Este cargador no está incluido y debe solicitarse por separado.



PRECAUCIÓN

Durante el funcionamiento normal, la batería de 11,1 V no supone ningún riesgo de seguridad en sí misma. Respete las siguientes instrucciones de seguridad con respecto a la batería:

- No la aplaste, perfore ni dañe de ninguna manera.
- No la caliente ni la incinere.
- No la cortocircuite.
- No la desarme.
- Manténgala seca.
- Cárguela sólo entre 5 °C~40 °C / 41 °F~104 °F.
- Utilícela sólo entre 5 °C~45 °C / 41 °F~113 °F.



3.2 Riesgos durante el funcionamiento

El i-bin hygiene¹⁵ ha sido diseñado para cerrar y sellar bolsas de almacenamiento ecológicas. Las bolsas cerradas caerán y se acumularán en un contenedor situado en la parte inferior de la máquina.



PRECAUCIÓN

El mecanismo de sellado del i-bin hygiene¹⁵ puede alcanzar altas temperaturas. Evite tocarlo.

ADVERTENCIA

- Los productos químicos de la batería se encuentran dentro de un contenedor sellado.
- Sólo suponen un peligro químico si la batería no se utiliza correctamente o está dañada.
- Evite el contacto con los electrolitos.
- El contacto con una batería dañada o con fugas puede provocar quemaduras químicas.

Si se produce una exposición a cualquier sustancia química de la batería, actúe de la siguiente manera:



Contacto con los ojos:

- enjuáguese los ojos con abundante agua durante 15 minutos como mínimo, levante ocasionalmente los párpados superior e inferior;
- acuda a un médico.

Inhalación:

- abandone el entorno de exposición y diríjase inmediatamente a un lugar con aire fresco;
- acuda a un médico.

Ingestión:

- beba al menos dos vasos de leche o agua. Induzca el vómito a menos que la persona esté inconsciente;
- acude a un médico.

3.3 Riesgos durante el funcionamiento

3.3.1 Retirada de la batería

Retire la batería del i-bin hygiene¹⁵ cuando no vaya a utilizarlo durante 4 días o más.



3.3.2 Cuidados para el almacenamiento

No almacene el i-bin hygiene¹⁵ en rampas o pendientes. Guarde siempre el i-bin hygiene¹⁵ sobre una superficie plana y firme.



4 Transporte y almacenamiento

4.1 Aspectos generales



PRECAUCIÓN

Guarde siempre el i-bin hygiene¹⁵ en un ambiente seco.



5 Montaje e instalación

El i-bin hygiene¹⁵ no requiere mucho montaje.

5.1 Desembalaje

El i-bin hygiene¹⁵ se empaqueta en una sola caja. Asegúrese de que no falta ningún elemento y compare el contenido con la lista de Figura 4. Si falta alguno de los elementos enumerados, póngase en contacto con su distribuidor i-bin hygiene¹⁵.



ATENCIÓN

Algunos de los artículos que se muestran a continuación se almacenan dentro del propio contenedor.

Item	Name	Photos	Qty
1	i-bin hygiene ¹⁵		1
2	Caja de láminas		1
3	Batería		1
4	Cargador y enchufes (por país)		1+4
5	Herramienta para llaves y láminas		1
6	Tornillo ST5x45mm		4
7	Plantilla		1







8	Manual		1
9	i-scent (opcional)		1
10	Adhesivo 3M		2
11	Portabolsas		1

Figura 4

5.2 Montaje

5.2.1 Batería

Conecte el cargador a la batería. Para el primer uso, cargue la batería durante aproximadamente 5 horas.



Figura 5

5.2.2 Instale la batería

Presione hacia abajo el asa metálica situada a ambos lados del i-bin hygiene ¹⁵. El mecanismo de bloqueo liberará ahora el contenedor.

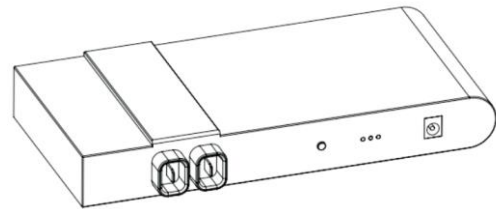

Figura 6



Extraiga el contenedor del soporte.

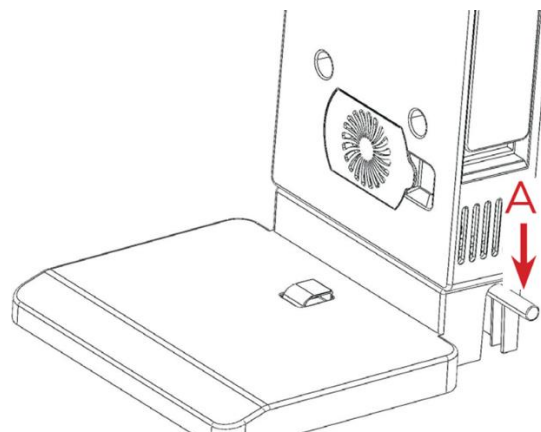

Figura 7

Abra el compartimento de la batería con la llave e introduzca la batería en la ranura.

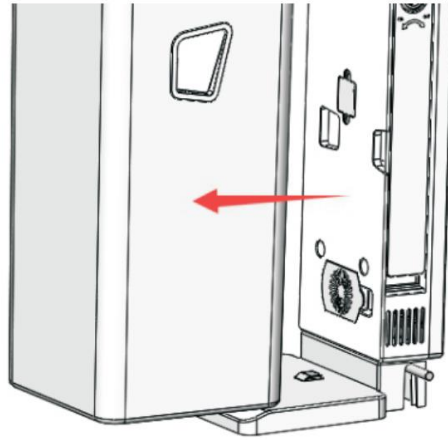

Figura 8

Pulse el interruptor ON/OFF para encender la máquina.



Figura 9

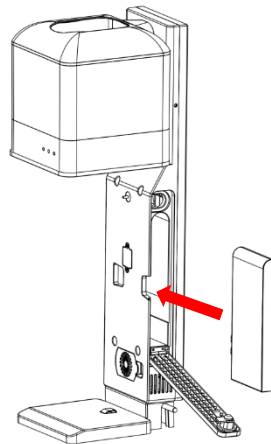

Cierre el compartimento de la batería y bloquéelo con la llave.

Vuelva a encajar el contenedor en el soporte. El imán, colocado en el centro del soporte, mantendrá el contenedor en su sitio.

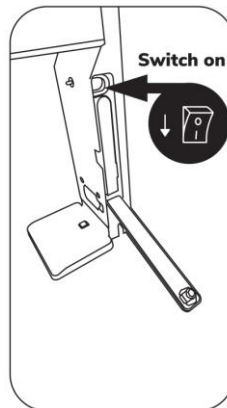

Figura 10



PRECAUCIÓN

Tenga en cuenta el imán integrado en el soporte del i-bin hygiene¹⁵.

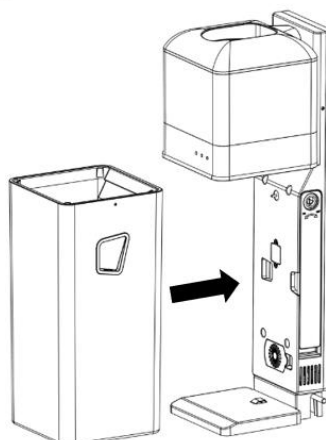
5.3 En caso de montaje mural



PRECAUCIÓN

Asegúrese de que no hay cables eléctricos en la pared donde se van a realizar los taladros.

Utilice los tacos y tornillos suministrados para montar el i-bin hygiene¹⁵ en la pared, Figura 11.



Figura 11



ATENCIÓN

Para marcar los taladros que hay que realizar en la pared, utilice la plantilla incluida.

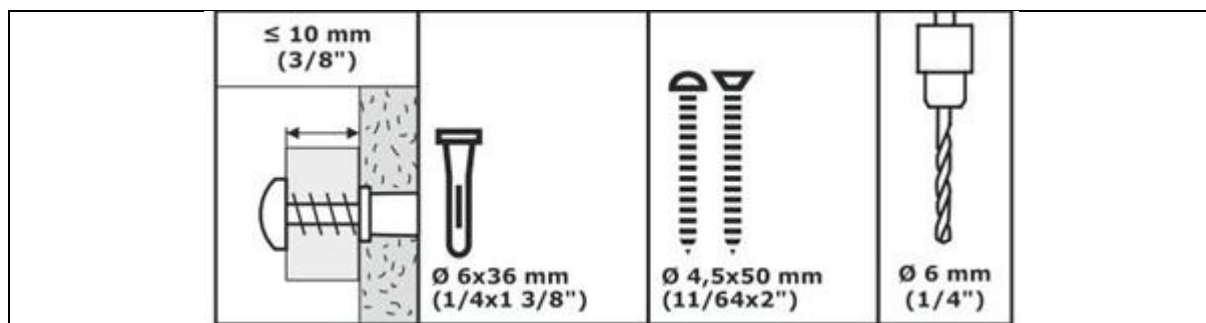

PRECAUCIÓN

Asegúrese de que no hay cables eléctricos ni tuberías de agua en el lugar donde se instalará el i-bin hygiene¹⁵.



Compruebe si la pared donde se va a colocar el i-bin hygiene es lisa.

Coloque la plantilla (pos 2, Figura 12) con la parte inferior en el suelo. Compruebe con un nivel de agua (pos 1, Figura 12) si la plantilla está exactamente horizontal.



Figura 12

Marque los cuatro orificios (pos 1, Figura 13) en la plantilla con un martillo y un clavo en la pared. Taladre los agujeros con una broca de $\text{Ø}6 \text{ mm}$ ($1/4''$). Profundidad 40 mm ($1 \text{ 3/8}''$).

Introduzca los tacos en los taladros y asegúrese de que queden a ras de la pared.

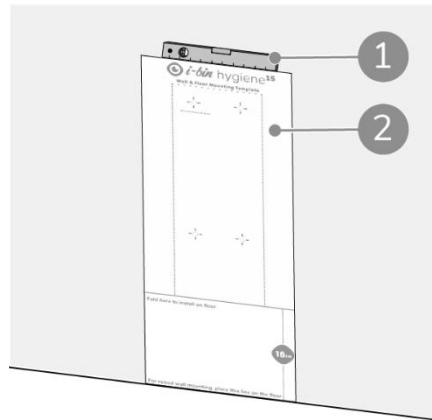

Figura 13



ATENCIÓN

Para fijar el i-bin hygiene¹⁵ a la pared, es necesario desmontar el contenedor. Apague la máquina, consulte la Figura 17. A continuación, siga los pasos indicados en la Figura 6 y la Figura 7.

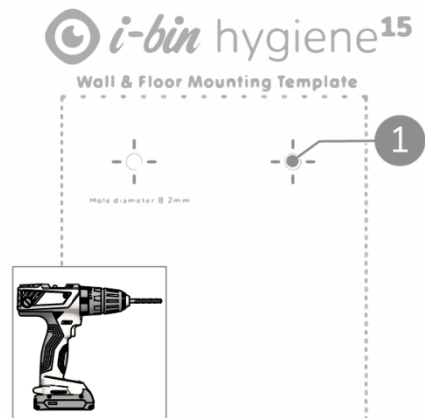
Monte el i-bin hygiene¹⁵ con 4 tornillos en la pared (A).



Figura 14



5.4 En caso de montaje mural con adhesivos

En caso de que no sea posible taladrar en la pared, el i-bin hygiene¹⁵ también puede fijarse a la pared utilizando los adhesivos 3M suministrados.

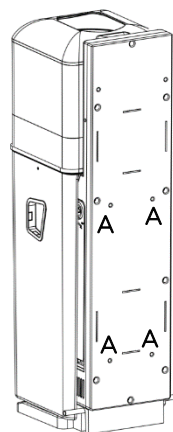

ATENCIÓN

Antes de fijar el i-bin a la pared, marque con un lápiz fino y un nivel de burbuja una línea vertical en la pared.

Pegue el adhesivo 3M en la parte posterior de la máquina como se muestra en la Figura 15.



Figura 15

Presione la máquina firmemente contra la pared, véase la Figura 16.



Figura 16

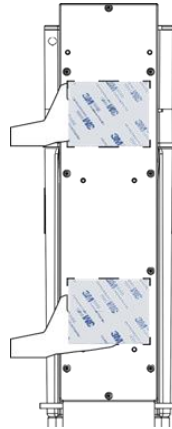

6 Funcionamiento

ATENCIÓN

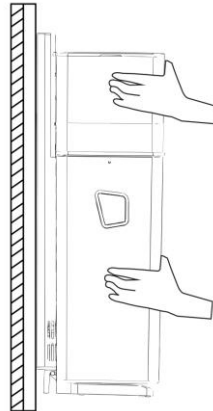

La lámina del interior del cassette y de la bolsa de cierre de cordón está fabricada con material biodegradable. Por tanto, su vida útil prevista es de 9 meses a partir de la fecha de fabricación. Por favor, compruebe la fecha de caducidad impresa en la caja para obtener instrucciones y conocer las condiciones de almacenamiento.

Compruebe si el i-bin hygiene¹⁵ está montado e instalado correctamente, consulte los párrafos 5.2 y 5.3 o 5.4.

6.1 Instale el cassette

Apague la máquina y retire el contenedor tal y como se describe en el párrafo 5.2.2.



Figura 17

Levante la tapa superior de aluminio y extraiga el cassette vacío (si está presente).



Figura 18

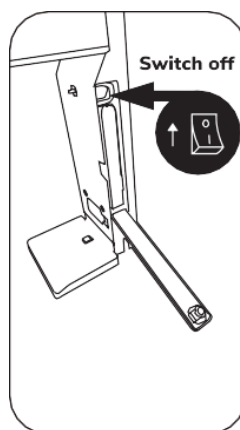

Coloque un nuevo cassette de láminas.

Tire de unos 30 cm (12") de la lámina hacia arriba y vuelva a introducirla en la abertura de la máquina.

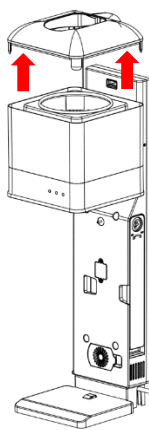

Figura 19

A ambos lados de la abertura hay instalados en diagonal dos juegos de ruedas estriadas.

Coloque la lámina entre las ruedas y presione hacia abajo con la herramienta de carga de láminas suministrada.



Figura 20

Encienda el i-bin. Las dos ruedas bajarán la lámina automáticamente.

El cassette ya está instalado.

Vuelva a colocar la tapa superior de aluminio y, a continuación, el contenedor.

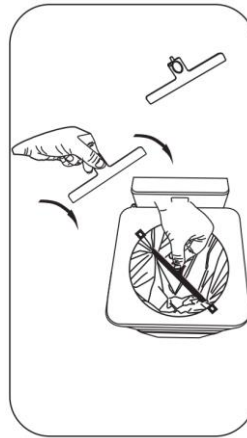

Figura 21



ATENCIÓN

Asegúrese de que, cuando vuelva a colocar el contenedor, la lámina esté en el contenedor y no atascada detrás.

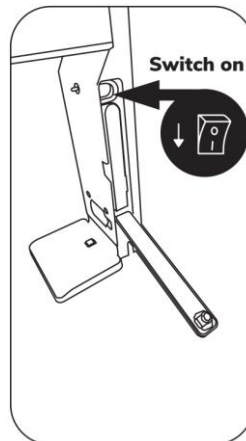

ATENCIÓN

Antes de poner en funcionamiento el i-bin hygiene¹⁵, es necesario reiniciarlo.



ATENCIÓN

Cuando el indicador de lámina baja esté en rojo fijo y haya una compresa o un tampón en el contenedor, pulse primero el botón de reinicio. El i-bin hygiene¹⁵ realizará una última bolsa.

La parte trasera de la herramienta de carga de láminas incluye un pequeño pomo.

Presione este pomo en el pequeño orificio del lado izquierdo del soporte. Manténgalo durante unos 3 s.

Transcurridos 3 s, el indicador luminoso rojo se apagará y se oirá un pequeño pitido. El i-bin está ahora reseteado y listo para funcionar.



Figura 22



ATENCIÓN

En caso de que la lámina no se haya bajado, vuelva a la instrucción en Figura 21 y repita los siguientes pasos indicados.

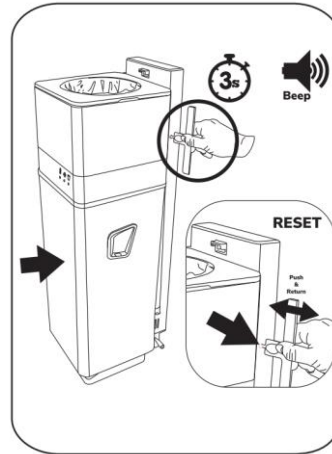
6.2 ¿Cuándo vaciar el contenedor?

Cuando el contenedor esté lleno, el indicador de contenedor lleno empezará a parpadear, consulte el capítulo 2. Además, la barra luminosa principal se iluminará de color rojo fijo, véase la Figura 23.

En este caso, es necesario vaciar el contenedor.



Figura 23



Retire el contenedor como se muestra en la Figura 6 y la Figura 7.

Ahora se puede vaciar el contenedor.



Figura 24



PRECAUCIÓN

Vacíe siempre el contenedor cuando la retire de la máquina. En cuanto se retire el contenedor, el «contador de bolsas» se pondrá a cero. Abstenerse de vaciar el contenedor conducirá a un recuento erróneo. Esto puede provocar un llenado excesivo del contenedor.

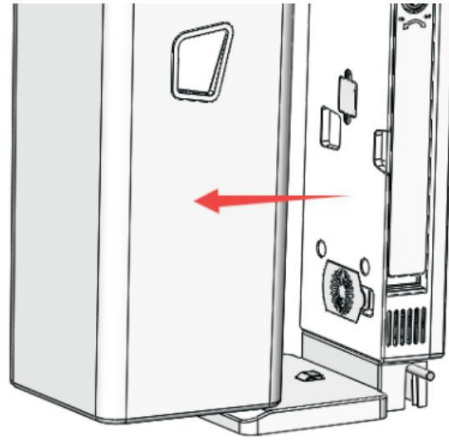
6.3 Instalación de bolsas con cierre de cordón



ATENCIÓN

Opcionalmente, se puede colocar una bolsa de plástico dentro del contenedor del i-bin hygiene¹⁵. Los residuos sellados por el i-bin hygiene¹⁵ se guardarán dentro de esta bolsa.

Coja una bolsa con cierre de cordón y extráigala del rollo.

Abra la bolsa.



Figura 25

Coloque la bolsa dentro del contenedor y ajústela sobre los cuatro puntos de enganche situados en cada esquina del i-bin.

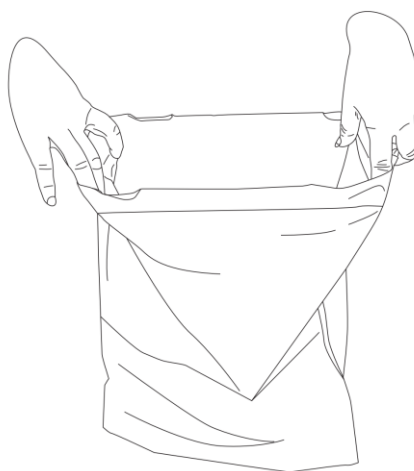

Figura 26

Presione la bolsa hacia abajo dentro del recipiente.

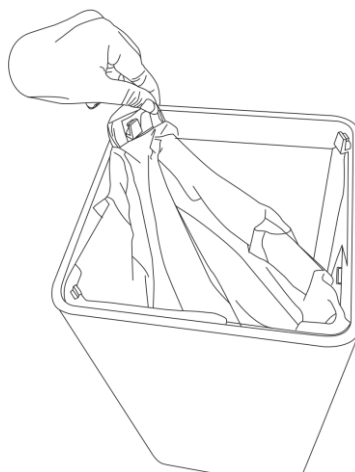

Figura 27

6.4 (Re)colocación de un vaso i-scent¹

Para (re)colocar un nuevo vaso i-scent:

Utilice un objeto puntiagudo y retire el portavasos.

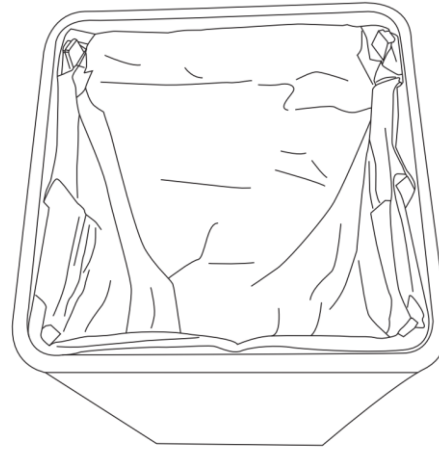
Retire el antiguo vaso i-scent del portavasos (si procede).

Retire la lámina de plástico del nuevo vaso i-scent.

Coloque este vaso en el portavasos.

Vuelva a encajar el portavasos en el soporte.



Figura 28

¹ Los vasos i-scent son opcionales.



7 Mantenimiento

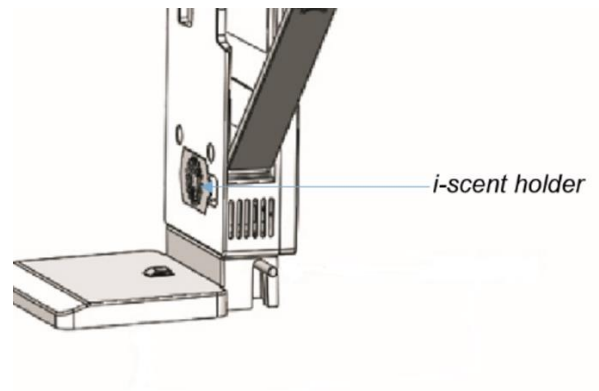

PRECAUCIÓN

Retire la batería antes de ejecutar cualquier tarea de limpieza o mantenimiento.

7.1 Limpieza

Para limpiar el i-bin hygiene¹⁵, limpie el contenedor de plástico con un paño húmedo.



PRECAUCIÓN

No utilice productos químicos para limpiar el i-bin hygiene¹⁵.

7.2 Sustitución del cassette

Para sustituir el cassette siga los pasos descritos en el párrafo 6.1.

7.3 Sustitución de la batería

Para sustituir la batería siga los pasos descritos en el párrafo 5.2.2.

Presione la batería con el pulgar hasta que salga del compartimento.



Figura 29



8 Solución de problemas

	Problema	Causa	Solución
	El indicador luminoso de encendido parpadea	Sólo queda un 15% de carga	Cargue la batería
	El indicador luminoso de encendido se ilumina	Sólo queda un 2% de carga	
	La luz indicadora de lámina baja parpadea	Sólo queda lámina para 5 bolsas.	Cambie el cassette
	La luz indicadora de lámina baja encendida	Sólo queda lámina para 2 bolsas. El i-bin hygiene ¹⁵ dejará de funcionar.	
	El indicador de contenedor lleno parpadea	El contenedor está casi lleno.	Contenedor vacío
	El Indicador de contenedor lleno se ilumina	El contenedor está lleno	
Barra luminosa de estado de funcionamiento			
	La barra luminosa de estado parpadea en rojo	La máquina está en funcionamiento	No requiere ninguna actuación
	La barra luminosa de estado se enciende de color rojo	Atención necesaria	Apague la máquina, espere 5 s y vuelva a encenderla.

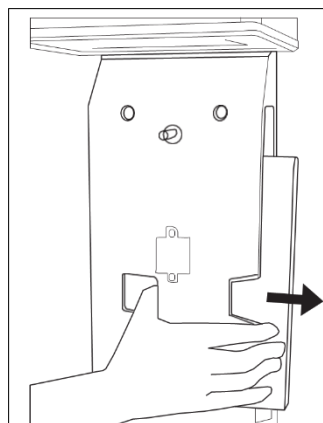

9 Desmantelamiento y eliminación

El material de embalaje del i-bin hygiene¹⁵ es reciclable. Elimínelo de acuerdo con las leyes y normativas locales sobre reciclaje de materiales de papel y cartón.



ATENCIÓN

Es responsabilidad del propietario del i-bin hygiene¹⁵ deshacerse del producto de forma responsable.

Después de su desmantelamiento, el i-bin hygiene¹⁵ sigue conteniendo recursos valiosos y debe eliminarse de acuerdo con las leyes y normativas locales relativas al reciclaje de equipos eléctricos.



Antes de desechar el producto:

1. Retire la batería para su eliminación por separado, véase el párrafo 7.3.



ADVERTENCIA

No tire nunca las baterías con la basura normal. De lo contrario, pueden producirse cortocircuitos y causar un incendio.

2. Retire todos los componentes sueltos, como el cassette de láminas.
3. Deseche todos los elementos de acuerdo con las leyes y normas locales.

i-team hygiene and services B.V.

Hoppenkuil 27b, 5626 DD Eindhoven, Países Bajos

Teléfono: +31402662400

Correo electrónico hello@i-teamhygiene.com

Internet: www.i-bin.com





10Anexos

10.1 Certificado CE



EG/EC DECLARATION OF CONFORMITY

We: i-team Professional, Hoppenkuil 27b, 5626 DD Eindhoven, Netherlands

Declare under our sole responsibility that the product:

I-BIN HYGIENE 15

(Type of machine)

I-BIN and following

(Model – serial number, year of production)

to which this declaration relates is in conformity with the following standards:

LVD: EN60335-1:2012+A1+A11+A13+A14+A2; EMC: EN 55014-1: 2017, EN 55014-2:2015

(Title and/or number and data of issue of the standard(s) or other normative document(s))

follow the provision of directives: **2014/30/EU** **2006/42/CE** **2014/53/EU**

Eindhoven, 04.08.2023

Frank van de Ven
Director

(Place and Date of issue)

(name and signature or equivalent marking
or authorized person)