

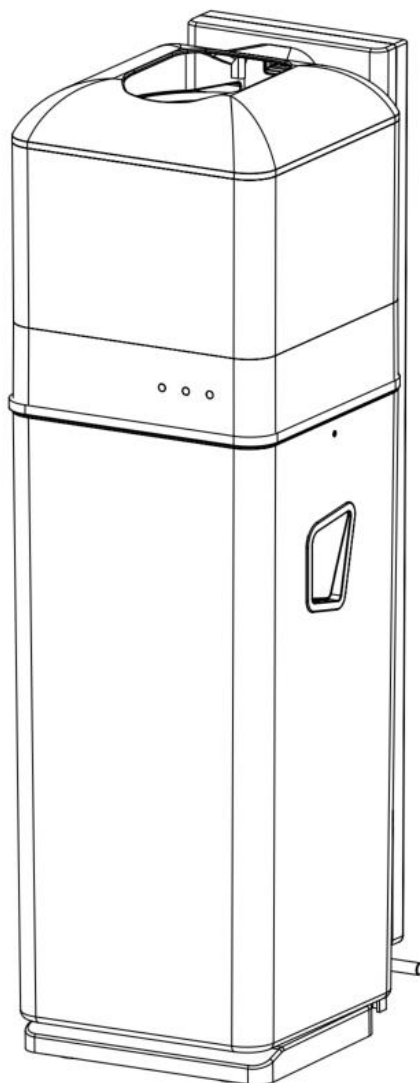

# *i-bin* hygiene<sup>15</sup>

Vallankumouksellinen roskakori naisten WC-tiloihin

## Käyttöopas



i-team hygiene and services B.V.

Hoppenkuil 27b, 5626 DD Eindhoven, Alankomaat

Puhelin: +31402662400

Sähköposti: [hello@i-teamhygiene.com](mailto:hello@i-teamhygiene.com)

Internet: [www.i-bin.com](http://www.i-bin.com)





Skannaa alla oleva QR-koodi saadaksesi  
tämän käyttöohjeen eri kielet



Käyttöoppaan käännös; alkuperäinen opas on kirjoitettu englanniksi  
i-team hygiene and services B.V.  
Hoppenkuil 27b, 5626 DD Eindhoven, Alankomaat  
Puhelin: +31402662400  
Malli: i-bin hygiene<sup>15</sup>  
Tuotekoodi: IHBN.FCT.002xx (Basic)

Sähköposti: [hello@i-teamhygiene.com](mailto:hello@i-teamhygiene.com)  
Internet: [www.i-bin.com](http://www.i-bin.com)

Päivämäärä: joulukuu/2023  
Versio: v3.0

Microban® on Microban Products Company -yhtiön rekisteröity tavaramerkki.



## Esipuhe

Kiitos, kun ostit i-bin hygiene<sup>15</sup> -roskakorin. Lue tähän oppaaseen sisältyvät tärkeät turvallisuustiedot ja käyttöohjeet huolellisesti ennen kuin käytät roskakoria ensimmäisen kerran. Käyttöoppaassa on tärkeää tietoa. Säilytä se myöhempää tarvetta varten.

## Oppaan tarkoitus

Käyttöoppaan tarkoituksena on antaa käyttäjälle tiedot, joiden avulla varmistetaan, että i-bin hygiene -roskakoria käytetään sen käyttöiän aikana oikein, tehokkaasti ja turvallisesti myös kohtuudella ennakoitavissa olevissa väärinkäyttötilanteissa, jotka on kuvattu tämän oppaan kohdassa 1.2.

Käyttöopas sisältää seuraaviin asioihin liittyviä ohjeita:

- Käyttäjän henkilökohtainen turvallisuus
- i-bin hygiene -roskakorin käyttötarkoitus ja asiaton käyttö
- Päivittäistä käyttöä koskevat ohjeet
- Huolto-ohjeet
- Varastointiolosuhteet
- i-bin hygiene -roskakorin hävittäminen

Nämä ohjeet tulee huomioida, jotta vältetään riskit, jotka voisivat johtaa fyysisiin ja/tai aineellisiin vahinkoihin.

## Kohderyhmä

Tämä käyttöopas on tarkoitettu i-bin hygiene<sup>15</sup> -roskakorin käyttäjille sekä yhteistyökumppaneille ja maahantuojille.







## i-bin hygiene -roskakorin käyttäjät

i-bin hygiene<sup>15</sup> -roskakoria saa käyttää ainoastaan henkilö, joka on lukenut ja ymmärtänyt oikein tämän käyttöoppaan ohjeet tai joka on saanut opastusta kokeneelta käyttäjältä, joka on lukenut ja ymmärtänyt tämän käyttöoppaan ohjeet.



## Lukemisopas

Tässä oppaassa käytetään alla kuvattuja symboleja ja termejä, joiden tarkoituksena on kiinnittää lukijan huomio turvallisuuteen liittyviin asioihin ja tärkeisiin tietoihin:

Symboli	Termi	Selitys
	VAROITUS	Viittaa vaaratilanteeseen, joka voi johtaa käyttäjän tai sivullisten vammoihin ja lieviin tai kohtalaisiin tuote- tai ympäristövahinkoihin, jos turvallisuusohjeita ei noudateta.
	HUOMAUTUS	Viittaa vaaratilanteeseen, joka voi johtaa lieviin ja/tai kohtalaisiin tuote- tai ympäristövahinkoihin, jos turvallisuusohjeita ei noudateta.
	HUOMIO	Viittaa korvausvastuuseen liittyvään tilanteeseen, jossa valmistaja tai sen yhteistyökumppanit ja tytäryhtiöt eivät ole vastuussa vahingoista, jotka ovat seurausta ohjeiden noudattamatta jättämisestä.
	AKUT	Osoittaa, että laite on akkukäyttöinen. Akut tulee ladata erillisen luokan I akkulaturin käyttöoppaassa annettujen ohjeiden mukaisesti. Akut tulee hävittää paikallisten lakien ja määräysten mukaisesti.
	KUUMA PINTA	Osoittaa, että tämä laitteen osa voi kuumentua. Tätä laitteen osaa ei ole suositeltavaa koskettaa paljain käsin.
	VOIMAKAS MAGNEETTI	Osoittaa, että laite sisältää voimakkaita magneetteja. Ne voivat aiheuttaa sydämentahdistimien toimintahäiriöitä tai vahingoittaa sähköisiä tietoja, kuten kulkukortteihin tallennettuja tietoja.



# Sisältö

Esipuhe.....	3
Oppaan tarkoitus.....	3
Kohderyhmä.....	3
i-bin hygieeni-roskakorin käyttäjät .....	3
Lukemisopas.....	4
1 Johdanto .....	7
1.1 Tuotteen käyttötarkoitus .....	7
1.2 Tuotteen asiaton käyttö .....	7
1.3 Käyttöikä .....	8
1.4 Muutokset.....	8
1.5 Tekniset tiedot .....	9
1.6 Takuu.....	9
1.7 Tunnistetiedot.....	9
2 Kuvaus.....	10
3 Turvallisuus.....	10
3.1 Yleiset turvallisuusohjeet .....	11
3.1.1 Sisäkäyttö .....	11
3.1.2 Käyttäjät.....	11
3.1.3 Akku.....	11
3.2 Riskit käytön aikana .....	12
3.3 Riskit käytön jälkeen.....	12
3.3.1 Akun poistaminen .....	12
3.3.2 Varovaisuus varastoitaessa.....	12
4 Kuljetus ja varastointi .....	13
4.1 Yleistä.....	13
5 Kokoonpano ja asennus .....	14
5.1 Pakkauksesta purkaminen .....	14
5.2 Kokoonpano.....	15
5.2.1 Akku.....	15
5.2.2 Akun asentaminen .....	15
5.3 Jos kyseessä on seinäkiinnitys.....	17
5.4 Jos kyseessä on seinäkiinnitys tarroilla.....	19
6 Käyttö .....	20



6.1	Kasetin asentaminen .....	20
6.2	Milloin säiliö tyhjennetään? .....	22
6.3	Narupussin asentaminen.....	24
6.4	i-scent-kupin asentaminen/vaihtaminen.....	25
7	Huolto.....	26
7.1	Puhdistus .....	26
7.2	Kasetin vaihtaminen .....	26
7.3	Akun vaihtaminen.....	26
8	Vianmääritys .....	27
9	Käytöstä poistaminen ja hävittäminen .....	28
10	Liitteet .....	29
10.1	CE-todistus .....	29



# 1 Johdanto

i-bin hygiene<sup>15</sup> on turvallinen ja käyttäjystävällinen laite. Tämä opas sisältää käyttö- ja huolto-ohjeet, ja se auttaa sinua pääsemään alkuun. Tulet yllättymään iloisesti siitä, kuinka nopeaa ja tehokasta akkukäyttöisen i-bin hygiene<sup>15</sup> -roskakorin käyttö on..

Tämä opas on tarkoitettu henkilöille, jotka käyttävät i-bin hygiene<sup>15</sup> -roskakoria ja/tai suorittavat siihen liittyviä päivittäisiä huoltotoimenpiteitä. Opas tulee lukea kokonaisuudessaan ennen ensimmäisten toimenpiteiden suorittamista. Oppaassa kuvataan oikea käyttötapa, turvatoimet, huolto ja kuljetus.

Valmistaja parantaa jatkuvasti kaikkia tuotteitaan käyttäjien kokemusten ja palautteen perusteella. Mahdolliset poikkeamat tekstien ja/tai kuvien välillä käyttöoppaasta ja i-bin hygiene<sup>15</sup> -laitteestasi voivat siksi johtua mallien eroista tai mahdollisista muutoksista, jotka johtuvat jatkuvasta kehityksestä ja innovaatioista.

## 1.1 Tuotteen käyttötarkoitus

i-bin hygiene<sup>15</sup> on hygieniauotejätteen keräämiseen ja säilyttämiseen tarkoitettu erityislaite.

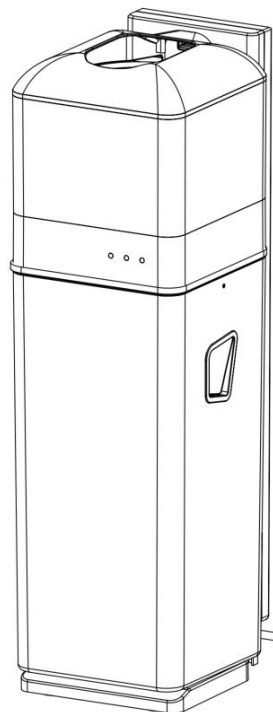

Kuva 1

## 1.2 Tuotteen asiaton käyttö



### VAROITUS

Asiaton käyttö voi vaikuttaa käyttäjien ja sivullisten turvallisuuteen, ja se johtaa tuotteen takuun raukeamiseen.

- **ÄLÄ** upota tuotetta veteen tai muihin nesteisiin äläkä huuhtele sitä hanan alla.
- **ÄLÄ** aseta käsiä tai mitään esineitä tuotteen sisään automaattisen pakkaamisen aikana.



- **ÄLÄ** aseta tuotteeseen palavia tai räjähtäviä aineita.
- **ÄLÄ** yritä korjata tuotetta tai purkaa akkua itse. Tämä johtaa takuun raukeamiseen.
- Tämä tuote ei ole lelu, eikä sitä tulisi käyttää sellaisena.
- **ÄLÄ** pura tai tuhoa akkua.

### 1.3 Käyttöikä

i-bin hygiene<sup>15</sup> -roskakorin akun tulisi kestää normaaleissa olosuhteissa vähintään 14 päivää.



#### **HUOMAUTUS**

Valtuutetun i-team-kumppanin tulee tarkistaa i-bin hygiene<sup>15</sup> -roskakori 3 kuukauden välein, jotta sen asianmukainen ja turvallinen toiminta voidaan taata sen koko käyttöajan ajan.

### 1.4 Muutokset

i-bin hygiene<sup>15</sup> -roskakorin rakenteeseen ei ole sallittua tehdä muutoksia ilman valmistajalta saatua lupaa. Tämä vaikuttaa takuuseen; katso tämän oppaan kohta 1.6.





## 1.5 Tekniset tiedot

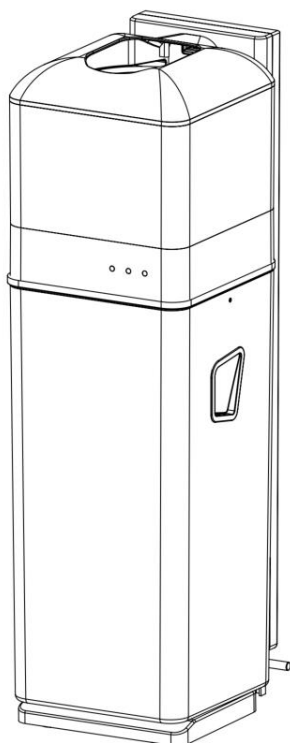

Kuva 2

Tuotteen tunnistus:	IHBN.FCT.002xx (Basic)
Tuotteen nimi:	i-bin hygiene <sup>15</sup>
Malli:	Basic-versio
Tuotteen koko:	20 × 23,5 × 65,5 cm
Paino (akut mukaan lukien):	4 kg
Kapasiteetti:	15 l
Litiumioniakku:	DC (11,1 V, 4 400 mAh, 48,84 Wh)
Akkukapasiteetti:	1 akku
Latausvirta:	1 A
Syöttöjännite:	11,1 V (DC), 1 A
Latausaika:	5 h
Jaksojen määrä:	>750

## 1.6 Takuu

i-bin hygiene<sup>15</sup> -roskakoria tulisi käyttää sen suunniteltuun käyttötarkoitukseen ja tässä oppaassa kuvatulla tavalla. i-bin hygiene<sup>15</sup>:n käyttö ulkona mitätöi tuotteen takuun.

## 1.7 Tunnistetiedot

Sarjanumero ja valmistuspäivä löytyvät i-bin-roskakorin takapuolella olevasta tarrasta.



## 2 Kuvaus



Kompakti i-bin hygiene<sup>15</sup> -roskakori koostuu kolmesta pääosasta:

- Yläosa sisältää kalvokannen, toimintatilan valon ja merkkivalon.
- Teline sisältää infrapuna-anturit, nollauspainikkeen, pääkytkimen, lukitusmekanismin ja irrotettavan jalustan.
- Alaosa sisältää säiliön, katso Kuva 3.

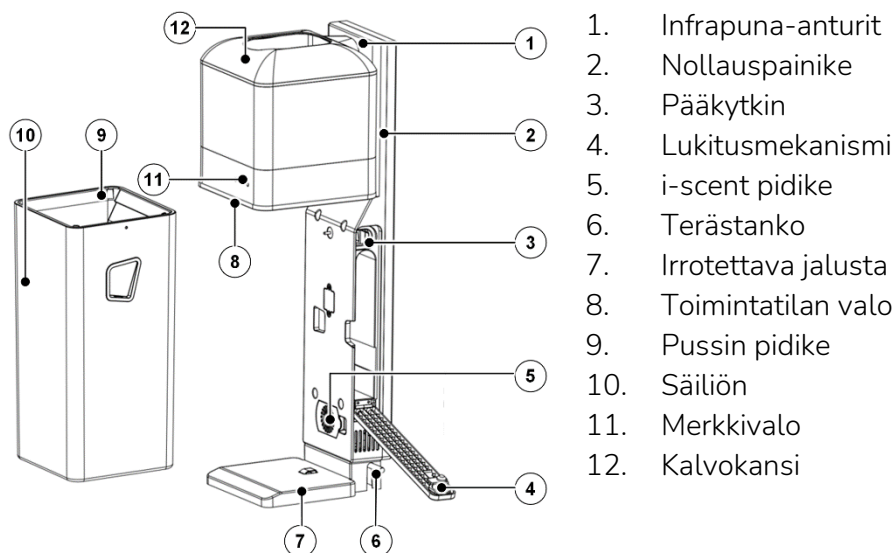
i-bin hygiene<sup>15</sup> -roskakorin osat:



Kuva 3

Merkkivalot	Merkitys
 Akku	Akun merkkivalo alkaa vilkkua, kun akun jäljellä oleva varaus on 15 %. Vaihda akku kohdassa 5.2.2 kuvatulla tavalla.
 Kalvo lopussa	Kalvon loppumisen merkkivalo alkaa vilkkua, kun kalvoa on jäljellä enää 5 pussia varten. i-bin hygiene <sup>15</sup> -roskakori lakkaa toimimasta, kun kalvoa on jäljellä enää 2 pussia varten, jotta jätteet eivät pääse putoamaan säiliöön ilman suljettua pussia. Kalvon loppumisen merkkivalo palaa silloin jatkuvasti punaisena. Vaihda kalvo kohdassa 6.1 kuvatulla tavalla.
 Säiliö täynnä	Säiliön täyttymisen merkkivalo alkaa vilkkua, kun säiliö on melkein täynnä. Säiliö on tyhjennettävä, jotta jätteet eivät kasaannu laitteen yläosaan. i-bin hygiene <sup>15</sup> -roskakori lakkaa toimimasta ja merkkivalo alkaa palaa jatkuvasti punaisena, kun säiliö on täynnä. Irrota ja tyhjennä säiliö kohdassa 5.2.2 kuvatulla tavalla.

## 3 Turvallisuus

Turvallisuus on aina kaikkein tärkeintä. Lue ja ymmärrä nämä turvallisuusohjeet rauhassa. Noudata ohjeita oikein, jotta vältät mahdolliset vaarat tai loukkaantumiset. Asiaton käyttö voi aiheuttaa vahinkoa tai johtaa valmistajan takuun raukeamiseen.



## 3.1 Yleiset turvallisuusohjeet

### 3.1.1 Sisäkäyttö

Tämä tuote on tarkoitettu ainoastaan sisäkäyttöön.

### 3.1.2 Käyttäjät

Fyysisesti tai henkisesti vammaiset henkilöt saavat käyttää tuotetta ainoastaan huoltajan opastuksella.

Tuotetta saavat käyttää ainoastaan henkilöt, jotka ovat saaneet asianmukaisen opastuksen ja joilla on kokemusta sen käytöstä.

### 3.1.3 Akku

Käytä valmistajan toimittamaa kaapelia aina akkua ladatessasi. Jos tätä ohjetta ei noudateta, seurauksena saattaa olla tulipalo, sähköisku tai henkilövahinko.



#### HUOMIO

Lataamiseen voidaan käyttää kaapelin sijasta myös erityistä latauslaitetta, joka mahdollistaa useampien akkujen lataamisen. Tämä latauslaite ei sisälly toimitukseen, ja se on tilattava erikseen.



#### HUOMAUTUS

11,1 V:n akku ei aiheuta itsessään turvallisuusriskiä normaalissa käytössä.

Noudata seuraavia akkua koskevia turvallisuusohjeita:

- Älä murskaa, lävistä tai vahingoita millään tavalla.
- Älä kuumenna tai polta.
- Älä oikosulje.
- Älä pura.
- Pidä kuivana.
- Lataa ainoastaan 5–40 °C:n / 41–104 °F:n lämpötiloissa.
- Käytä ainoastaan 5–45 °C:n / 41–113 °F:n lämpötiloissa.



## 3.2 Riskit käytön aikana

i-bin hygiene<sup>15</sup> -roskakori on suunniteltu sulkemaan ja saumaamaan bioystävälliset säilytyspussit. Saumatut pussit pudotetaan ja kerätään laitteen alaosassa olevaan säiliöön.



### HUOMAUTUS

i-bin hygiene<sup>15</sup> -roskakorin saumausmekanismi voi kuumentua erittäin kuumaksi. Vältä koskettamista siitä.

### VAROITUS

- Akun sisältämät kemikaalit sijaitsevat suljetussa säiliössä.
- Ne aiheuttavat kemiallisen vaaran vain, jos akkua ei käytetä oikein tai jos se on vahingoittunut.
- Vältä kosketusta elektrolyyttien kanssa.
- Vahingoittuneen tai vuotavan akun koskettaminen voi aiheuttaa kemiallisia palovammoja.

Jos altistut mille tahansa akkukemikaaleille, toimi seuraavasti:



#### Silmäkosketus:

- huuhtelee silmiä runsaalla vedellä vähintään 15 minuutin ajan nostamalla ajoittain ylä- ja alaluomia;
- hakeudu lääkäriin.

#### Hengitys:

- poistu altistumisympäristöstä ja siirry välittömästi ympäristöön, jossa on raitista ilmaa;
- hakeudu lääkäriin.

#### Nieleminen:

- anna vähintään kaksi lasillista maitoa tai vettä. Oksennuta, ellei henkilö ole tajuton;
- hakeudu lääkäriin.

## 3.3 Riskit käytön jälkeen

### 3.3.1 Akun poistaminen

Poista i-bin hygiene<sup>15</sup> -roskakorin akku, jos roskakori on käyttämättä yli 4 päivän ajan.

### 3.3.2 Varovaisuus varastoitaessa

Älä varastoi i-bin hygiene<sup>15</sup> -roskakoria luiskilla tai kaltevilla pinnoilla. Varastoi aina i-bin hygiene<sup>15</sup> -roskakori tasaisella ja kovalla alustalla.



## 4 Kuljetus ja varastointi

### 4.1 Yleistä



#### HUOMAUTUS

Varastoi aina i-bin hygiene<sup>15</sup> -roskakori kuivassa ympäristössä.



## 5 Kokoonpano ja asennus

i-bin hygiene<sup>15</sup> -roskakori ei vaadi juurikaan kokoonpanoa.

### 5.1 Pakkauksesta purkaminen

i-bin hygiene<sup>15</sup> -roskakori on pakattu yhteen laatikkoon. Varmista, että mitään kohteita ei puutu, ja vertaa sisältöä luetteloon; katso Kuva 4. Jos jokin luetelluista tuotteista puuttuu, ota yhteys i-bin hygiene<sup>15</sup> -jälleenmyyjään.







#### HUOMIO

Jotkin alla esitetyistä osista on pakattu säiliön sisälle.

Item	Name	Photos	Qty
1	i-bin hygiene <sup>15</sup>		1
2	Kalvolaatikko		1
3	Akku		1
4	Laturi ja pistokkeet (maakohtaisesti)		1+4
5	Avain ja kalvotyökalu		1
6	Ruuvi ST 5x45 mm		4
7	Malli		1



8	Opas		1
9	i-scent (valinnainen)		1
10	3M-tarra		2
11	Pussin pidike		1

Kuva 4

## 5.2 Kokoonpano

### 5.2.1 Akku

Liitä laturi akkuun. Lataa akkua ennen ensimmäistä käyttökertaa noin 5 tuntia.

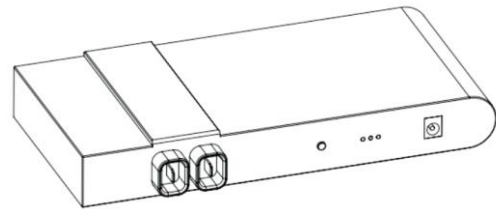

Kuva 5

### 5.2.2 Akun asentaminen

Paina i-bin hygiene<sup>15</sup> kummallakin puolella olevaa metallikahvaa alas. Lukitusmekanismi vapauttaa nyt säiliön.

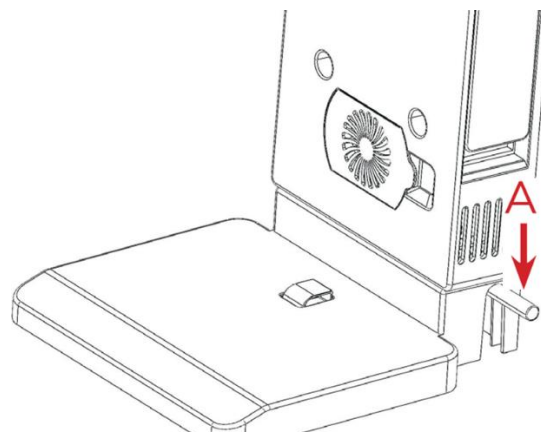

Kuva 6



Liu'uta säiliö irti telineestä.

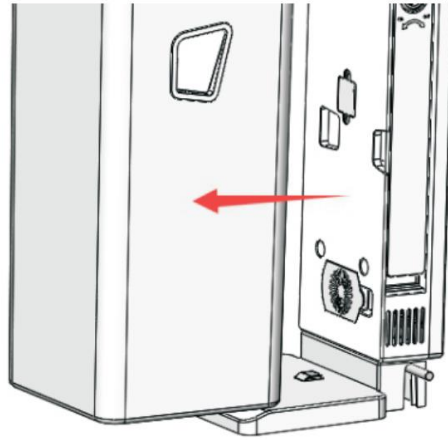

Kuva 7

Avaa akkulokero avaimella ja aseta akku paikoilleen.

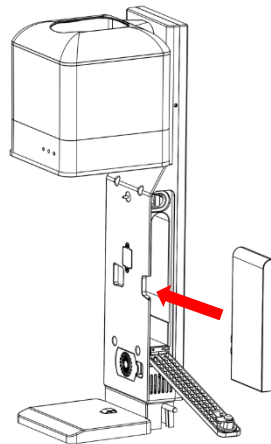

Kuva 8

Kytke laite päälle painamalla virtakytkintä.

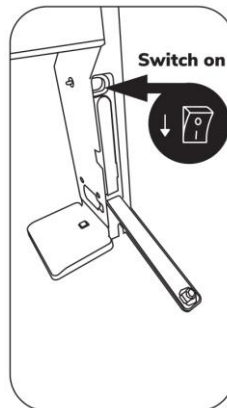

Kuva 9





Sulje akkulokero ja lukitse se avaimella.

Napsauta säiliö takaisin paikoilleen telineeseen. Telineen keskelle asennettu magneetti pitää säiliön paikoillaan.

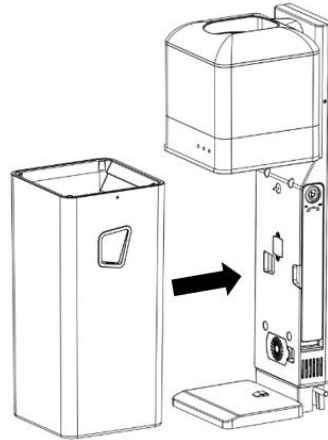

Kuva 10



#### HUOMAUTUS

Huomioi i-bin hygiene<sup>15</sup> -laitteen jalustaan asennettu magneetti.

### 5.3 Jos kyseessä on seinäkiinnitys



#### HUOMAUTUS

Varmista, että seinässä, johon reiät porataan, ei ole sähköjohtoja.

Kiinnitä i-bin hygiene<sup>15</sup> -roskakori seinään käyttämällä mukana toimitettuja tulppia ja ruuveja; katso Kuva 11.

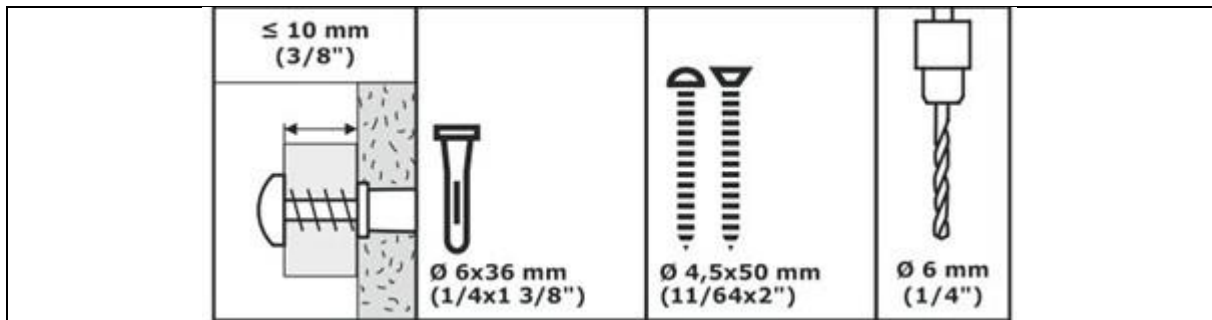

Kuva 11



#### HUOMIO

Merkitse seinään porattavien reikien paikat käyttämällä mukana toimitettua mallia.



#### HUOMAUTUS

Varmista, että i-bin hygiene<sup>15</sup> -roskakorin asennuspaikassa ei ole sähkö- tai vesijohtoja.



Tarkista, että i-bin hygiene -roskakorin asennuspaikaksi valittu seinä on sileä.

Aseta malli (nro 2, Kuva 12) siten, että sen alareuna on lattiaa vasten. Tarkista vesivaakaa (nro 1, Kuva 12) käyttämällä, että malli on täsmälleen vaakasuorassa.

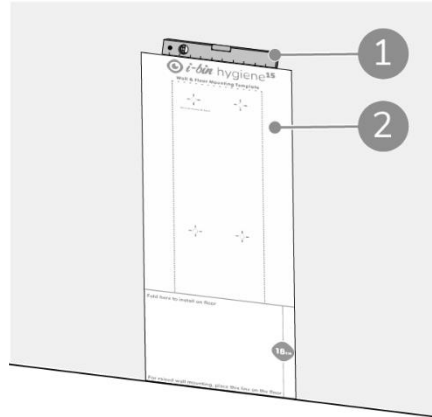

Kuva 12

Merkitse mallissa olevien neljän reiän (nro 1, Kuva 13) paikat seinään vasaraa ja naulaa käyttämällä. Poraa reiät Ø6 mm:n (1/4":n) poranterällä. Reikien syvyyden tulisi olla 40 mm (1 3/8").

Paina tulpat reikiin ja varmista, että ne ovat samassa tasossa seinän kanssa.

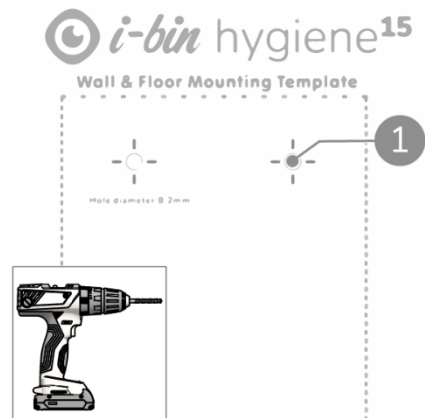

Kuva 13



### HUOMIO

Säiliö on poistettava, jotta i-bin hygiene<sup>15</sup> -roskakori voidaan kiinnittää seinään. Kytke laite pois päältä; katso Kuva 17. Suorita sitten Kuva 6 ja Kuva 7 esitetyt vaiheet.

Kiinnitä i-bin hygiene<sup>15</sup> -roskakori seinään 4 ruuvilla (A).

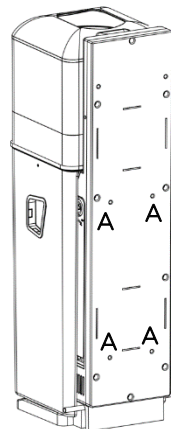

Kuva 14



## 5.4 Jos kyseessä on seinäkiinnitys tarroilla

Jos reikien poraaminen ei ole mahdollista, i-bin hygiene<sup>15</sup> -roskakori voidaan kiinnittää seinään myös mukana toimitetuilla 3M-tarroilla.



### HUOMIO

Merkitse ennen i-bin-roskakorin kiinnittämistä seinään pystysuora viiva ohutta lyijykynää ja vesivaakaa käyttämällä.

Kiinnitä 3M-tarra laitteen takapuolelle Kuva 15 esitetyllä tavalla.

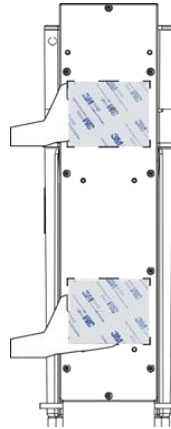

Kuva 15

Paina laite tiiviisti seinää vasten; katso Kuva 16.

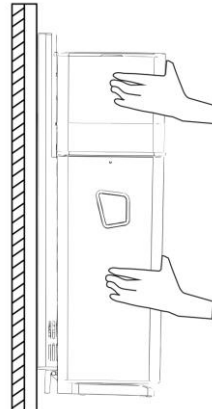

Kuva 16



## 6 Käyttö

### HUOMIO



Kaseteissa käytetty kalvo ja narupussit on valmistettu biohajoavasta materiaalista. Niiden odotettu käyttöikä on siksi 9 kuukautta valmistuspäivästä. Tarkista laatikkoon merkitty vanhenemispäivä ja huomioi se kasetteja ja pusseja käytettäessä ja varastoitaessa.

Varmista, että i-bin hygiene<sup>15</sup> -roskakori on koottu ja asennettu oikein; katso kohdat 5.2 ja 5.3 tai 5.4.

### 6.1 Kasetin asentaminen

Kytke laite pois päältä ja poista säiliö kohdassa 5.2.2 kuvatulla tavalla.

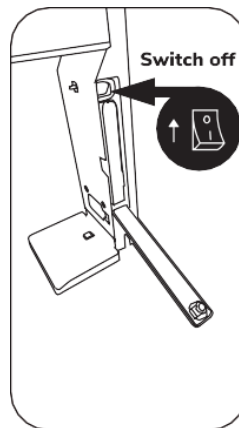

Kuva 17

Irrota kalvokansi nostamalla ja poista tyhjä kasetti (tarvittaessa).

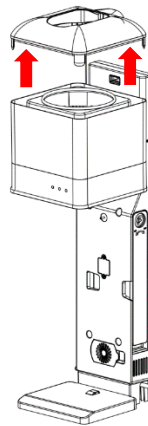

Kuva 18



Uuden kalvokasetin asentaminen.

Nosta kalvoa noin 30 cm (12") ylöspäin ja paina se takaisin laitteen aukkoon.

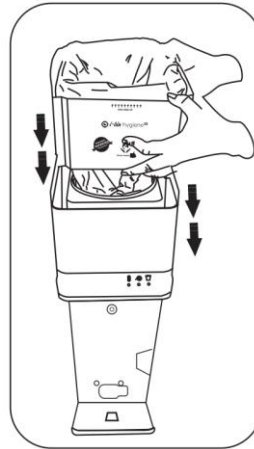

Kuva 19

Aukon vastakkaisille puolille on asennettu kahdet pyörät.

Aseta kalvo pyörien väliin ja paina se alas mukana toimitetulla kalvon lataustyökalulla.

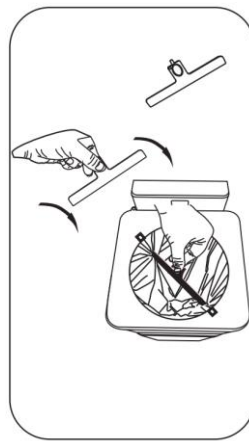

Kuva 20

Kytke i-bin-roskakori päälle. Kaksi pyörää vetävät kalvon automaattisesti alas.

Kasetti on nyt asennettu.

Aseta kalvokansi takaisin paikoilleen ja kiinnitä sitten säiliö takaisin paikoilleen.

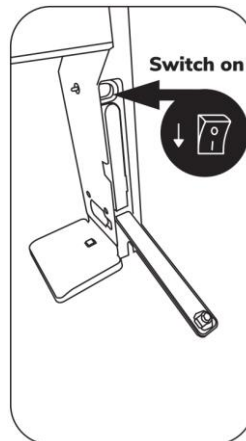

Kuva 21



### HUOMIO

Varmista säiliötä takaisin paikoilleen kiinnittäessäsi, että kalvo on säiliössä eikä se jää jumiin säiliön taakse.



### HUOMIO

i-bin hygiene<sup>15</sup> -roskakori on nollattava ennen kuin se voidaan ottaa käyttöön.



## HUOMIO

Jos kalvon loppumisen merkkivalo palaa jatkuvasti punaisena ja säiliössä on terveysside tai tamponi, paina ensin nollauspainiketta. i-bin hygiene<sup>15</sup> -roskakori tekee viimeisen pussin.

Kalvon lataustyökalun takapuolella on pieni nuppi.

Paina tämä nuppi telineen vasemmalla puolella olevaan pieneen reikään. Pidä sitä reiässä noin 3 sekunnin ajan.

Punainen merkkivalo sammuu 3 sekunnin kuluttua, ja lisäksi kuuluu pieni äänimerkki. i-bin-roskakori on nyt nollattu ja käyttövalmis.

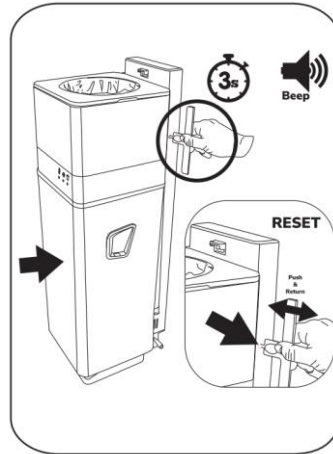

Kuva 22



## HUOMIO

Jos kalvoa ei ole vedetty alas, palaa ohjeeseen; katso Kuva 21. Toista sitten ilmoitetut seuraavat vaiheet.

### 6.2 Milloin säiliö tyhjennetään?

Säiliön täyttymisen merkkivalo alkaa vilkkua, kun säiliö on täynnä; katso kohta 2.

Päävalopalkki alkaa lisäksi palaa jatkuvasti punaisena; katso Kuva 23.

Säiliö on silloin tyhjennettävä.



Kuva 23

Poista säiliö Kuva 6 ja Kuva 7 esitetyllä tavalla.

Säiliö voidaan nyt tyhjentää.

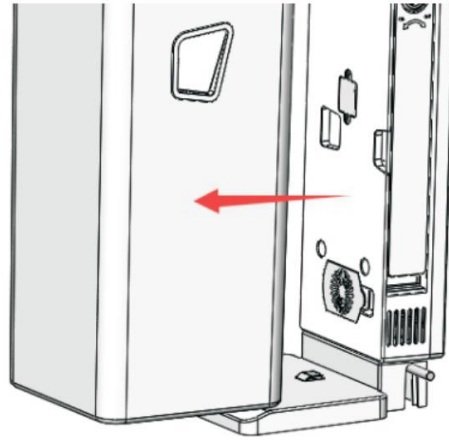

Kuva 24



### HUOMAUTUS

Tyhjennä säiliö aina, kun se poistetaan laitteesta. Pussilaskuri nollataan heti, kun säiliö poistetaan. Laskuri ei toimi oikein, jos säiliötä ei tyhjennetä. Tämä voi johtaa säiliön täyttymiseen liian täyteen.

## 6.3 Narupussin asentaminen



### HUOMIO

i-bin hygiene<sup>15</sup> -roskakorin säiliön sisälle voidaan kiinnittää haluttaessa muovipussi. i-bin hygiene<sup>15</sup> -roskakorin pusseihin sulkevat ja saumaamat jätteet kerätään silloin tähän pussiin.

Vedä narupussi esiin ja irrota se rullasta repäisemällä.

Avaa pussi.

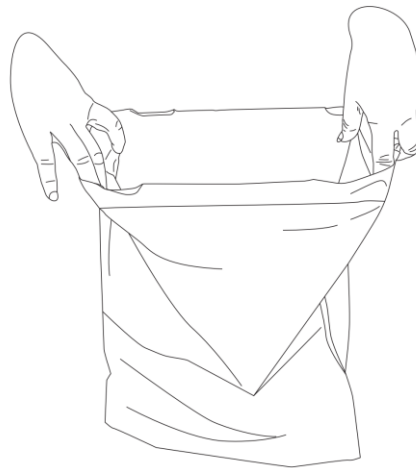

Kuva 25

Aseta pussi säiliön sisälle ja sovita se i-bin-roskakorin säiliön kulmissa olevien neljän pidikkeen päälle.

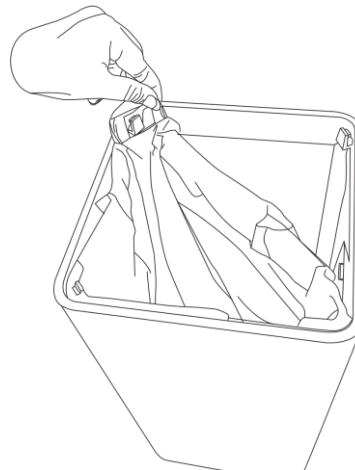

Kuva 26





Paina pussi alas säiliön sisälle.

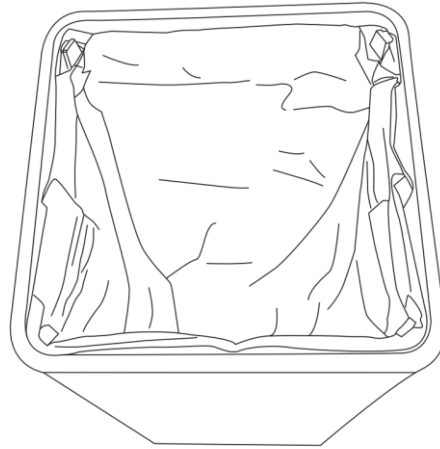

Kuva 27

## 6.4 i-scent-kupin asentaminen/vaihtaminen<sup>1</sup>

Uuden i-scent-kupin asentaminen:

Irrota kupin pidike terävää esinettä käyttämällä.

Poista vanha i-scent-kuppi pidikkeestä (tarvittaessa).

Poista uuden i-scent-kupin muovikalvo.

Aseta tämä kuppi pidikkeeseen.

Paina kupin pidike takaisin paikoilleen telineeseen.

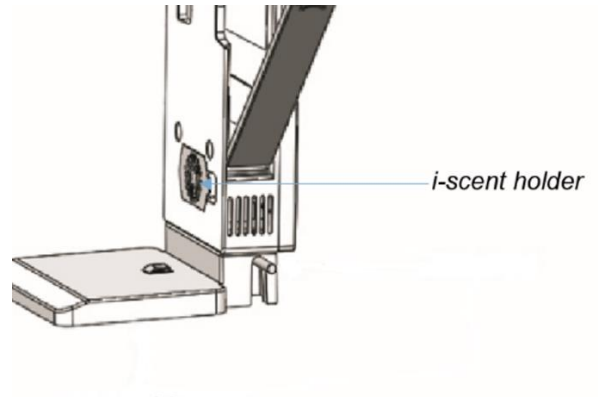

Kuva 28

<sup>1</sup> i-scent-kupit ovat valinnainen lisävaruste.



## 7 Huolto



### HUOMAUTUS

Poista akku ennen minkä tahansa puhdistus- tai huoltotoimenpiteiden suorittamista.

### 7.1 Puhdistus

Puhdista i-bin hygiene<sup>15</sup> -roskakori pyyhkimällä muovisäiliö nihkeällä liinalla.



### HUOMAUTUS

Älä käytä i-bin hygiene<sup>15</sup> -roskakorin puhdistamiseen kemikaaleja..

### 7.2 Kasetin vaihtaminen

Vaihda kasetti suorittamalla kohdassa 6.1 kuvatut vaiheet.

### 7.3 Akun vaihtaminen

Vaihda akku suorittamalla kohdassa 5.2.2 kuvatut vaiheet.

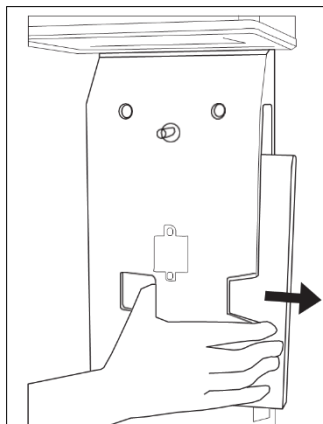

Paina akkua peukalollasi, kunnes se liikuu ulos akkulokerosta.



Kuva 29

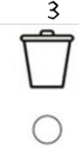
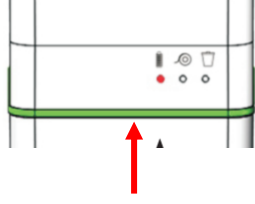

## 8 Vianmääritys

	Ongelma	Syy	Ratkaisu
 1	Virran merkkivalo vilkkuu	Akun jäljellä oleva varaus on enää 15 %	Lataa akku
	Virran merkkivalo palaa jatkuvasti	Akun jäljellä oleva varaus on enää 2 %	
 2	Kalvon loppumisen merkkivalo vilkkuu	Kalvoa on jäljellä enää 5 pussia varten	Vaihda kasetti
	Kalvon loppumisen merkkivalo palaa jatkuvasti	Kalvoa on jäljellä enää 2 pussia varten. i-bin hygiene <sup>15</sup> -roskakori lakkaa toimimasta	
 3	Säiliön täyttymisen merkkivalo vilkkuu	Säiliö on melkein täynnä	Tyhjennä säiliö
	Säiliön täyttymisen merkkivalo palaa jatkuvasti	Säiliö on täynnä	
<b>Toimintatilan valopalkki</b>			
	Tilan valopalkki vilkkuu punaisena	Laite on toiminnassa	Mitään toimenpiteitä ei tarvita
	Tilan valopalkki palaa jatkuvasti punaisena	Laite vaatii huomiota	Kytke laite pois päältä, odota 5 sekuntia ja kytke se takaisin päälle.



## 9 Käytöstä poistaminen ja hävittäminen

i-bin hygiene<sup>15</sup> -roskakorin pakkausmateriaalit ovat kierrätettävissä. Hävitä ne paperin ja pahvin kierrätystä koskevien paikallisten lakien ja määräysten mukaisesti.



### HUOMIO

i-bin hygiene<sup>15</sup> -roskakorin hävittäminen vastuullisesti on omistajan vastuulla.

Käytöstä poistettu i-bin hygiene<sup>15</sup> -roskakori sisältää edelleen arvokkaita luonnonvaroja, ja se on hävitettävä sähkölaitteiden kierrätystä koskevien paikallisten lakien ja määräysten mukaisesti.



Ennen hävittämistä:

1. Poista akku erillistä hävittämistä varten; katso kohta 7.3.



### VAROITUS

Älä koskaan hävitä akkuja tavallisen jätteen mukana. Jos akut hävitetään tavallisen jätteen mukana, ne voivat joutua oikosulkuun ja aiheuttaa tulipalon.

2. Poista kaikki irralliset osat, kuten kalvokasetti.
3. Hävitä kaikki osat paikallisten lakien ja määräysten mukaisesti.

i-team hygiene and services B.V.

Hoppenkuil 27b, 5626 DD Eindhoven, Alankomaat

Puhelin: +31402662400

Sähköposti: [hello@i-teamhygiene.com](mailto:hello@i-teamhygiene.com)

Internet: [www.i-bin.com](http://www.i-bin.com)





# 10Liitteet

## 10.1 CE-todistus



### EG/EC DECLARATION OF CONFORMITY

**We: i-team Professional, Hoppenkuil 27b, 5626 DD Eindhoven, Netherlands**

---

Declare under our sole responsibility that the product:

**I-BIN HYGIENE 15**

---

(Type of machine)

**I-BIN and following**

---

(Model – serial number, year of production)

to which this declaration relates is in conformity with the following standards:

**LVD: EN60335-1:2012+A1+A11+A13+A14+A2; EMC: EN 55014-1: 2017, EN 55014-2:2015**

---

(Title and/or number and data of issue of the standard(s) or other normative document(s))

follow the provision of directives: **2014/30/EU**    **2006/42/CE**    **2014/53/EU**

---

Eindhoven, 04.08.2023

Frank van de Ven  
Director

---

(Place and Date of issue)

(name and signature or equivalent marking  
or authorized person)