

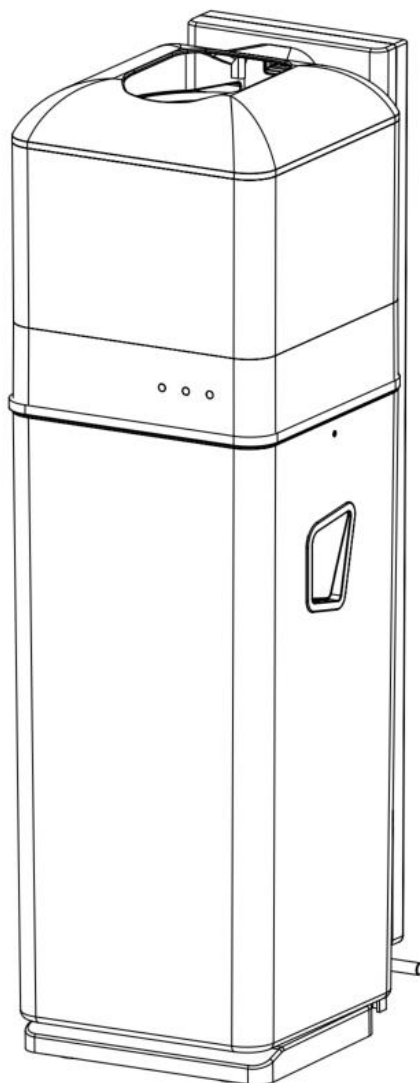

i-bin hygiene¹⁵

Poubelle hygiène féminine révolutionnaire

Manuel d'utilisation



i-team hygiene and services B.V.

Hopenkuil 27b, 5626 DD Eindhoven, Pays-Bas

Téléphone : +31402662400

E-mail : hello@i-teamhygiene.com

Internet : www.i-bin.com





Scannez le code QR ci-dessous
pour obtenir les différentes langues
de ce manuel



Manuel d'utilisation d'origine écrit en anglais
i-team hygiene and services B.V.
Hoppenkuil 27b, 5626 DD Eindhoven, Pays-Bas
Téléphone : +31402662400
Modèle : i-bin hygiene¹⁵
Code produit : IHBN.FCT.002xx (Basic)

E-mail : hello@i-teamhygiene.com
Internet : www.i-bin.com

Date : Dec/2023
Version : v3.0

Microban® est une marque déposée de Microban Products Company.



Préface

Merci d'avoir acheté l'i-bin hygiène¹⁵. Veuillez lire attentivement les informations importantes relatives à la sécurité et les instructions d'utilisation de ce manuel avant d'utiliser la poubelle pour la première fois. Ce manuel contient des informations importantes. Conservez-le pour toute référence ultérieure.

Objet du manuel de service

L'objectif du manuel d'utilisation est de fournir à l'utilisateur des informations qui lui permettront d'utiliser l'appareil i-bin hygiène correctement, efficacement et en toute sécurité, même en cas de mauvaise utilisation raisonnablement prévisible, comme décrit dans la section 1.2 du présent manuel.

Le manuel d'utilisation contient des instructions concernant :

- La sécurité individuelle de l'opérateur
- Utilisation prévue et non prévue de l'i-bin hygiène
- Les instructions pour une utilisation quotidienne
- Les consignes de maintenance
- Les conditions de stockage
- Mise au rebut de l'i-bin hygiène

Ces instructions doivent être prises en compte pour éviter les risques pouvant entraîner des dommages physiques et/ou matériels.

Public cible

Ce manuel d'utilisation est destiné aux utilisateurs de l'i-bin hygiène¹⁵, ainsi qu'aux partenaires et importateurs.

Opérateurs de l'i-bin hygiène

L'i-bin hygiène¹⁵ ne peut être utilisé que par une personne qui a correctement lu et compris les instructions de ce manuel ou qui a été formée par un opérateur expérimenté qui a lu et compris les instructions de ce manuel.



Guide de lecture

Les symboles et termes suivants sont utilisés dans ce manuel pour avertir le lecteur des problèmes de sécurité et lui signaler des informations importantes :

Symbole	Terme	Explication
	ATTENTION	Indique une situation dangereuse qui, si les instructions de sécurité ne sont pas suivies, peut entraîner des blessures pour l'opérateur ou les personnes présentes et des dommages légers ou modérés au produit ou à l'environnement.
	MISE EN GARDE	Indique une situation dangereuse qui, si les instructions de sécurité ne sont pas respectées, peut entraîner des dommages légers à modérés pour le produit ou l'environnement.
	ATTENTION	Indique une limite de responsabilité, c'est-à-dire une situation dans laquelle le fabricant ou ses partenaires et affiliés ne peuvent être tenus pour responsables des dommages causés par le non-respect des dispositions.
	BATTERIES	Indique une machine fonctionnant sur batteries. Les batteries doivent être chargées conformément aux instructions du manuel d'utilisation du chargeur de batteries de classe I. Les batteries doivent être mises au rebut conformément aux lois et réglementations locales.
	SURFACE CHAUDE	Indique que cette partie de l'appareil peut chauffer. Nous vous recommandons de ne pas toucher cette partie de la machine à mains nues.
	PUISSANT AIMANT	Indique que la machine contient des aimants puissants. Ces aimants peuvent provoquer l'arrêt des stimulateurs cardiaques ou endommager des données électroniques, par exemple les informations stockées sur les pass d'accès.



Contenu

Préface	3
Objet du manuel de service	3
Public cible	3
Opérateurs de l'i-bin hygiene.....	3
Guide de lecture	4
1 Introduction	7
1.1 Utilisation prévue du produit	7
1.2 Utilisation non prévue du produit.....	7
1.3 Autonomie.....	8
1.4 Modifications	8
1.5 Caractéristiques techniques	9
1.6 Garantie.....	9
1.7 Identification	9
2 Description	10
3 Sécurité.....	11
3.1 Consignes de sécurité générales	11
3.1.1 Utilisation à l'intérieur.....	11
3.1.2 Utilisateurs.....	11
3.1.3 Batterie.....	11
3.2 Risques en cours d'utilisation	12
3.3 Risques après utilisation.....	12
3.3.1 Retirer la batterie.....	12
3.3.2 Attention au stockage.....	13
4 Transport et stockage	14
4.1 Généralités.....	14
5 Assemblage et installation	15
5.1 Déballage	15
5.2 Assemblage.....	16
5.2.1 Batterie	16
5.2.2 Installer la batterie.....	16
5.3 En cas de montage mural.....	18
5.4 En cas de fixation murale avec autocollants.....	20
6 Utilisation	21



6.1	Installation de la cassette	21
6.2	Quand vider la poubelle ?	23
6.3	Installer le sac à cordon	25
6.4	(Re)mise en place d'une coupelle i-scent	26
7	Maintenance	27
7.1	Nettoyage	27
7.2	Remplacement de la cassette	27
7.3	Remplacement de la batterie	27
8	Dépannage	28
9	Déclassement et élimination	29
10	Annexes	31
10.1	Certificat CE	31



1 Introduction

L'i-bin hygiene¹⁵ est une machine sûre et facile à utiliser. Ce manuel vous aide à vous lancer et explique la procédure d'utilisation et d'entretien. Vous serez agréablement surpris par la rapidité et l'efficacité de l'utilisation de l'i-bin hygiene¹⁵, qui fonctionne sur batterie..

Ce manuel est destiné aux personnes qui utilisent l'i-bin hygiene¹⁵ et/ou en assurent l'entretien quotidien. Le manuel doit être lu entièrement avant les premières actions. Le manuel décrit la méthode d'utilisation correcte, les mesures de sécurité, l'entretien et le transport.

Le fabricant améliore continuellement tous ses produits en se basant sur l'expérience et les commentaires des utilisateurs. Toute différence entre les textes et/ou les images du manuel et votre i-bin hygiene¹⁵ peut donc provenir d'une différence de modèle ou de changements possibles dus au processus de développement continu et d'innovation.

1.1 Utilisation prévue du produit

L'i-bin hygiene¹⁵ est une machine spécialisée pour stocker vos déchets hygiéniques.

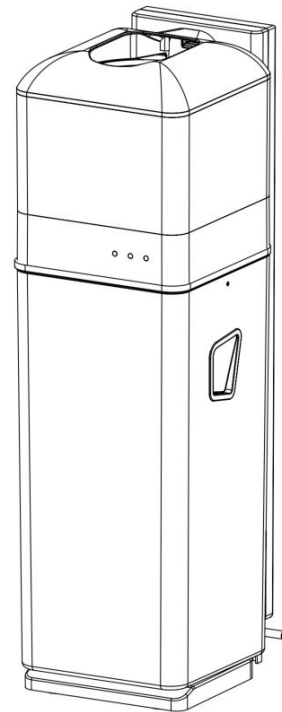

Illustration 1

1.2 Utilisation non prévue du produit



AVERTISSEMENT

Une utilisation non prévue peut avoir des conséquences sur la sécurité des opérateurs et des personnes présentes et annulera la garantie du produit.

- **NE PAS** immerger le produit dans l'eau ou d'autres liquides et ne pas le rincer sous un robinet.



- **NE PAS** placer les mains ou d'autres objets dans le produit pendant l'emballage automatique.
- **NE PAS** mettre de substances inflammables ou explosives dans le produit.
- **N'** essayez **PAS** de réparer le produit vous-même ou de démonter la batterie. Cela annulerait votre garantie.
- Ce produit n'est pas un jouet et ne doit pas être utilisé comme tel.
- **NE PAS** démonter ou détruire la batterie.

1.3 Autonomie

Utilisée dans des circonstances normales, la batterie de l'i-bin hygiene¹⁵ devrait durer au moins 14 jours.



MISE EN GARDE

Pour garantir un fonctionnement correct et sûr pendant toute la durée de vie de l'i-bin hygiene¹⁵, le produit doit être vérifié par un partenaire i-team agréé tous les 3 mois.

1.4 Modifications

Il est interdit d'apporter des modifications à la conception de l'i-bin hygiene¹⁵ sans consulter le fabricant et obtenir son autorisation. Cela affecterait la garantie, voir section 1.6 de ce manuel.



1.5 Caractéristiques

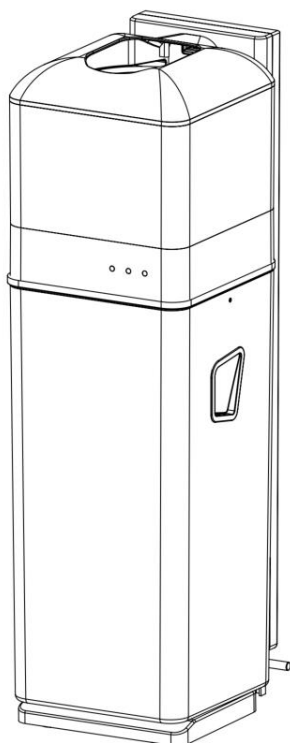

Illustration 2

Identification du produit :	IHBN.FCT.002xx (Basic)
Nom du produit :	i-bin hygiene ¹⁵
Modèle :	Version de base
Dimensions du produit :	20 x 23,5 x 65,5 cm
Poids (batteries comprises) :	4 kg
Capacité :	15 L
Batterie Li-ion :	DC (11,1 V, 4400 mAh, 48,84 Wh)
Capacité de la batterie :	1 batterie
Courant de charge :	1 A
Entrée :	11,1 V (DC), 1 A
Temps de charge :	5 h
# de cycles :	>750

1.6 Garantie

L'i-bin hygiene¹⁵ doit être utilisé comme prévu et décrit dans ce manuel. L'utilisation de l'i-bin hygiene¹⁵ à l'extérieur annulera la garantie du produit.

1.7 Identification

Le numéro de série et la date de fabrication sont indiqués sur un autocollant situé à l'arrière de l'i-bin.



2 Description

Le système compact i-bin hygiene¹⁵ se compose de trois parties principales :

- La partie supérieure contient le couvercle en aluminium, le voyant d'état de fonctionnement et le voyant indicateur.
- Le support qui contient les capteurs IR, le bouton de réinitialisation, l'interrupteur principal, le mécanisme de verrouillage et la base amovible.
- La partie inférieure, la poubelle, voir Illustration 3.

L'i-bin hygiene¹⁵ se compose de :

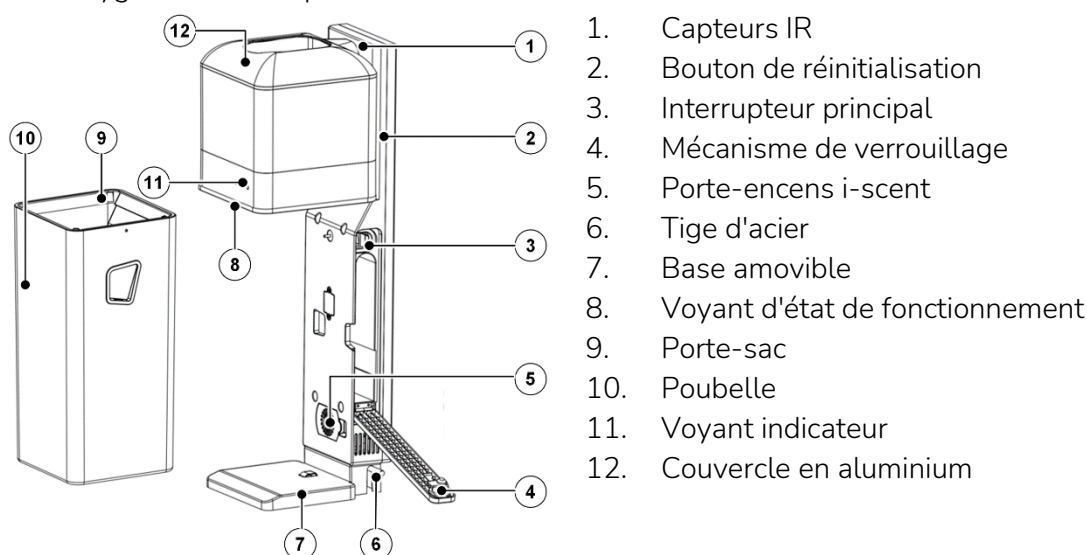





Illustration 3

Voyants	Indiquant
 Batterie	Le voyant de la batterie commence à clignoter lorsqu'il ne reste plus que 15 % de la batterie. Remplacer la batterie comme décrit au paragraphe 5.2.2.
 Niveau bas du film	L'indicateur de manque de film clignote lorsqu'il ne reste du film que pour 5 sachets. Lorsqu'il ne reste plus de film que pour 2 sachets, l'i-bin hygiene ¹⁵ s'arrête de fonctionner, évitant ainsi que des déchets ne tombent dans la poubelle sans être enfermés dans un sac. L'indicateur de niveau bas du film est rouge fixe. Remplacez le film comme indiqué au paragraphe 6.1.
 Poubelle pleine	L'indicateur de poubelle pleine clignote lorsque la poubelle est quasiment pleine. La poubelle doit alors être vidée pour éviter que les déchets ne s'accumulent en haut de la machine. L'i-bin hygiene ¹⁵ s'arrête de fonctionner et le voyant devient rouge fixe lorsque la poubelle est pleine. Retirez et videz la poubelle comme décrit au paragraphe 5.2.2.



3 Sécurité

La sécurité passe avant tout. Par conséquent, veuillez prendre le temps de lire et de comprendre ces consignes de sécurité. Veuillez suivre les instructions correctement afin d'éviter tout danger potentiel ou toute blessure. Une mauvaise utilisation peut causer des dommages ou annuler la garantie du fabricant.

3.1 Instructions générales de sécurité

3.1.1 Utilisation à l'intérieur

Ce produit est destiné à être utilisé à l'intérieur uniquement.

3.1.2 Utilisateurs

Les personnes souffrant d'un handicap physique ou mental ne doivent utiliser le produit que sous la supervision d'un tuteur.

Le produit ne doit être utilisé que par des personnes ayant reçu une formation adéquate et ayant l'expérience de son utilisation.

3.1.3 Batterie

Pour charger la batterie, utilisez toujours le câble fourni par le fabricant. Le non-respect de cette consigne peut entraîner un incendie, une électrocution ou des blessures.



ATTENTION

Plutôt que d'opter pour un câble de recharge individuel, vous avez la possibilité d'utiliser un chargeur spécifique permettant de recharger plusieurs batteries simultanément. Ce chargeur n'est pas inclus et doit être commandé séparément.



MISE EN GARDE

En fonctionnement normal, la batterie de 11,1 V ne présente aucun risque pour la sécurité. Veuillez respecter les consignes de sécurité suivantes concernant la batterie :

- Ne les écrasez, percez ou endommagez d'aucune façon.
- Ne les chauffez pas, ni ne les incinérez.
- Ne les court-circuitiez pas.
- Ne les démontez pas.
- Gardez-le au sec.
- Chargez uniquement entre 5 °C~40 °C / 41 °F~104 °F.
- Utilisez uniquement entre 5 °C~45 °C / 41 °F~113 °F.



3.2 Risques en cours d'utilisation

L'i-bin hygiene¹⁵ est conçue pour fermer et sceller les sachets de stockage écologiques. Les sachets scellés tomberont et seront collectés dans un conteneur situé dans la partie inférieure de la machine.



MISE EN GARDE

Le mécanisme d'étanchéité de l'i-bin hygiene¹⁵ peut devenir très chaud. Évitez de le toucher.

AVERTISSEMENT

- Les produits chimiques contenus dans la batterie se trouvent à l'intérieur d'un conteneur scellé.
- Ils ne présentent un risque chimique que si la batterie n'est pas utilisée correctement ou si elle est endommagée.
- Évitez tout contact avec les électrolytes.
- Le contact avec une batterie endommagée ou qui fuit peut provoquer des brûlures chimiques.

En cas d'exposition à des produits chimiques de la batterie, procédez comme suit :



Contact avec les yeux :

- Rincer les yeux à grande eau pendant au moins 15 minutes, soulever les paupières supérieure et inférieure de temps en temps ;
- Consulter un médecin.

Inhalation :

- Quitter l'environnement d'exposition et se placer dans un environnement où l'air est frais ;
- consulter un médecin.

Ingestion :

- Donner au moins deux verres de lait ou d'eau. Faire vomir, sauf si la personne est inconsciente ;
- consulter un médecin.

3.3 Risques après l'utilisation

3.3.1 Retirer la batterie

Retirez la batterie de l'i-bin hygiene¹⁵ en cas de non-utilisation pendant une période de 4 jours ou plus.



3.3.2 Attention au stockage

Ne stockez pas l'i-bin hygiene¹⁵ sur des rampes ou des pentes. Stockez toujours l'i-bin hygiene¹⁵ sur une surface plane et dure.



4 Transport et stockage

4.1 Généralités



MISE EN GARDE

Stocker toujours l'i-bin hygiene¹⁵ dans un environnement sec.



5 Assemblage et installation

L'i-bin hygiene¹⁵ ne nécessite pas beaucoup de montage.

5.1 Déballage

L'i-bin hygiene¹⁵ est emballée dans une seule boîte. Assurez-vous qu'aucun élément ne manque et comparez le contenu avec la liste de la Illustration 4. Si l'un des éléments répertoriés est manquant, contactez votre revendeur i-bin hygiene¹⁵.



ATTENTION

Certains des articles présentés ci-dessous sont stockés à l'intérieur de la poubelle elle-même.

Item	Name	Photos	Qty
1	i-bin hygiene ¹⁵		1
2	Boîte à film		1
3	Batterie		1
4	Chargeurs et fiches (par pays)		1+4
5	Clé et outil pour film		1
6	Vis ST5x45mm		4
7	Modèle		1







8	Manuel		1
9	i-scent (option)		1
10	Autocollant 3M		2
11	Porte-sac		1

Illustration 4

5.2 Assemblage

5.2.1 Batterie

Connectez le chargeur à la batterie. Pour la première utilisation, chargez la batterie pendant environ 5 h.

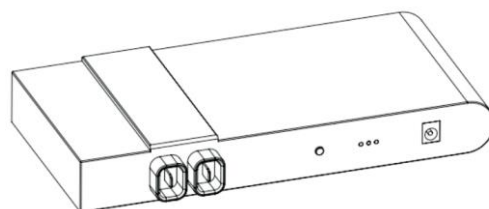

Illustration 5

5.2.2 Installez la batterie

Appuyez sur la poignée métallique située de part et d'autre du i-bin hygiène¹⁵. Le mécanisme de verrouillage libère alors la poubelle.

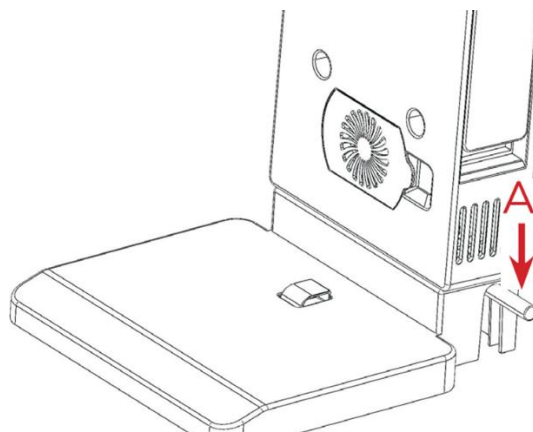

Illustration 6



Faites glisser la poubelle hors du support.

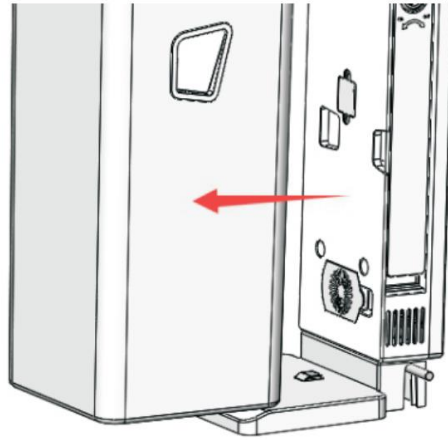

Illustration 7

Utilisez la clé pour déverrouiller le compartiment de batterie, puis insérez la batterie dans l'emplacement prévu.

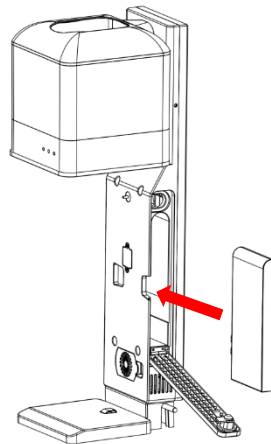

Illustration 8

Appuyez sur l'interrupteur ON/OFF pour mettre l'appareil en marche.

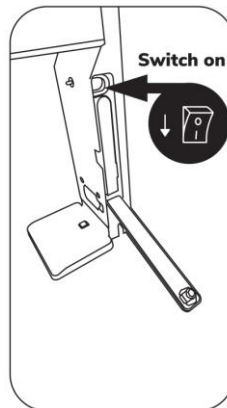

Illustration 9



Fermez le compartiment de batterie et verrouillez avec la clé.

Remettez la poubelle en place jusqu'à ce que vous entendiez un clic. L'aimant, placé au milieu du support, maintient la poubelle en place.

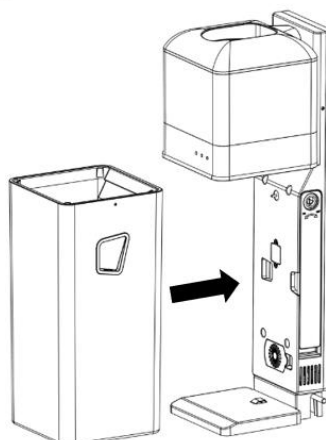

Illustration 10



MISE EN GARDE

Attention à l'aimant intégré au support de l'i-bin hygiene¹⁵.

5.3 En cas de fixation murale



MISE EN GARDE

Assurez-vous qu'il n'y a pas de câbles électriques dans le mur où les trous seront percés.

Utilisez les chevilles et les vis fournies pour fixer l'i-bin hygiene¹⁵ au mur, Illustration 11.

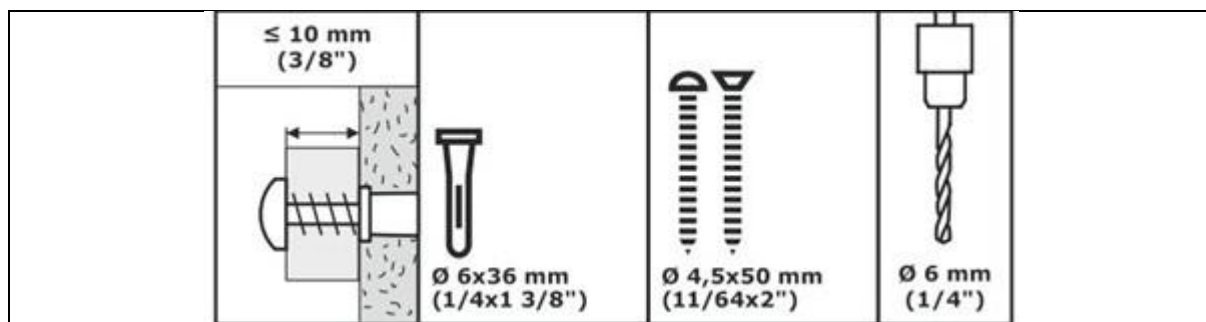

Illustration 11



ATTENTION

Pour marquer les trous à percer dans le mur, utilisez le gabarit fourni.



MISE EN GARDE

Assurez-vous qu'il n'y a pas de câbles électriques ou de conduites d'eau à l'endroit où i-bin hygiene¹⁵ sera installée.



Vérifiez que le mur où doit être placé l'i-bin hygiene est lisse.

Placez le gabarit (pos 2, Illustration 12) avec la partie inférieure sur le sol. Vérifiez à l'aide d'un niveau (pos 1, Illustration 12) si le gabarit est parfaitement horizontal,

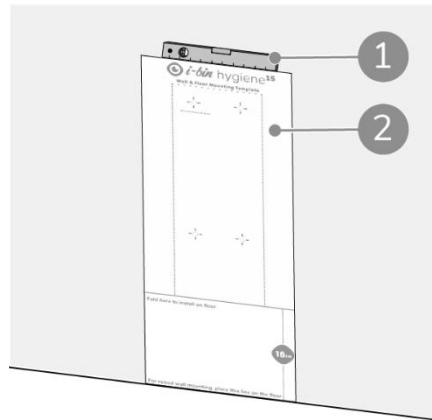

Illustration 12

Marquez les quatre trous (pos 1, Illustration 13) sur le gabarit à l'aide d'un marteau et d'un clou sur le mur. Percez les trous avec un foret de $\text{\O}6$ mm ($1/4$ "). Profondeur 40 mm ($1\ 3/8$ "),

Poussez les chevilles à l'intérieur des trous et assurez-vous qu'elles sont alignées avec le mur.

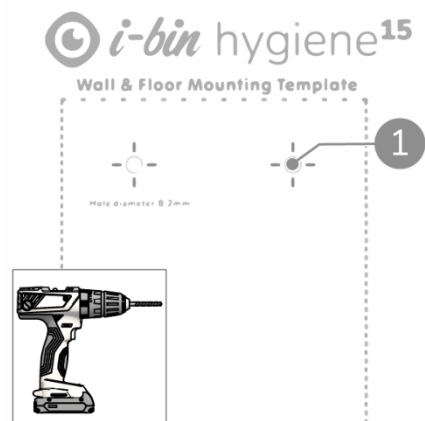

Illustration 13



ATTENTION

Pour fixer l'i-bin hygiene¹⁵ au mur, la poubelle doit être retirée. Arrêtez la machine, voir Illustration 17. Suivez ensuite les étapes indiquées à Illustration 6 et à Illustration 7.

Fixez l'i-bin hygiene¹⁵ au mur à l'aide de 4 vis (A).

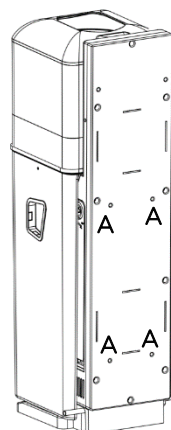

Illustration 14



5.4 En cas de fixation murale avec autocollants

S'il n'est pas possible de percer le mur, l'i-bin hygiène¹⁵ peut également être fixée au mur à l'aide des autocollants 3M fournis.



ATTENTION

Avant de fixer l'i-bin au mur, tracez une ligne verticale sur le mur à l'aide d'un crayon fin et d'un niveau à bulle.

Collez les autocollants 3M au dos de la machine comme indiqué sur Illustration 15.



Illustration 15

Appuyez fermement la machine contre le mur, voir Illustration 16.

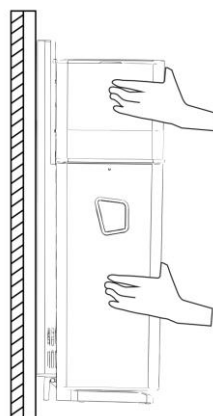

Illustration 16



6 Fonctionnement

ATTENTION



Le film à l'intérieur de la cassette et du sac à cordon est fait d'un matériau biodégradable. Leur durée de conservation prévue est donc de 9 mois à compter de la date de fabrication. Veuillez consulter la date de péremption indiquée sur la boîte comme référence pour le stockage.

Vérifiez que l'i-bin hygiène¹⁵ est assemblée et installée correctement, voir le paragraphe 5.2 et 5.3 ou 5.4.

6.1 Installer la cassette

Éteignez la machine et retirez la poubelle comme indiqué au paragraphe 5.2.2.

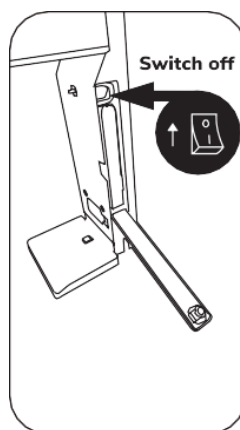

Illustration 17

Soulevez le couvercle supérieur et retirez la cassette vide (le cas échéant).

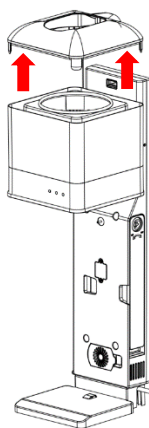

Illustration 18



Placez une nouvelle cassette de film.

Tirez environ 30 cm de film vers le haut et repoussez-le dans l'ouverture de l'appareil.

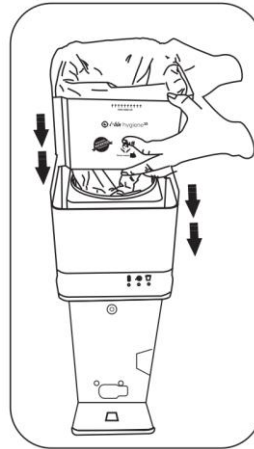

Illustration 19

Deux jeux de roues cannelées sont montés en diagonale de part et d'autre de l'ouverture.

Placez le film entre les roues et appuyez avec l'outil de chargement de film fourni.

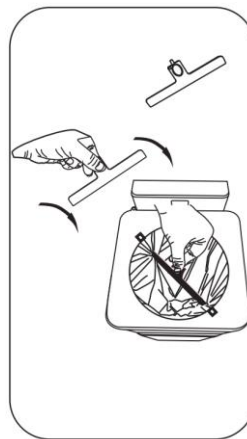

Illustration 20

Allumez l'i-bin. Les deux roues tirent automatiquement le film vers le bas.

La cassette est maintenant installée.

Remettez en place le couvercle supérieur, puis la poubelle.

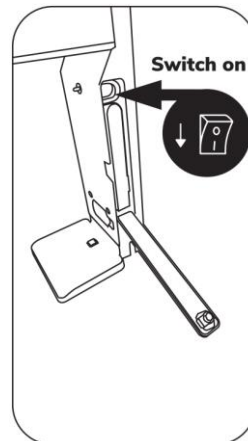

Illustration 21



ATTENTION

Assurez-vous qu'au moment de remettre la poubelle en place, le film se trouve dedans et n'est pas coincé derrière celle-ci.



ATTENTION

Avant de pouvoir être mise en service, l'i-bin hygiene¹⁵ doit être réinitialisée.



ATTENTION

Lorsque l'indicateur de niveau bas du film est rouge fixe et qu'il y a une serviette hygiénique ou un tampon dans la poubelle, appuyez d'abord sur le bouton de réinitialisation. L'i-bin hygiene¹⁵ fabriquera un sacnet final.

La face arrière de l'outil de chargement de film comprend un petit bouton.

Enfoncez ce bouton dans le petit trou situé sur le côté gauche du support. Maintenez la pression pendant environ 3 secondes.

Après 3 s, le voyant rouge s'éteint et un petit bip se fait entendre. L'i-bin est maintenant réinitialisée et prête à fonctionner.

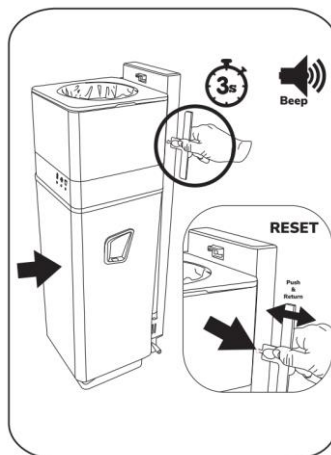

Illustration 22



ATTENTION

Si la feuille n'a pas été tirée vers le bas, revenez à l'instruction de Illustration 21 et répétez les étapes suivantes indiquées.

6.2 Quand vider la poubelle ?

Lorsque la poubelle est pleine, l'indicateur de poubelle pleine commence à clignoter, voir le chapitre 2. La barre lumineuse principale devient également rouge fixe, voir Illustration 23.

Dans ce cas, la poubelle doit être vidée.

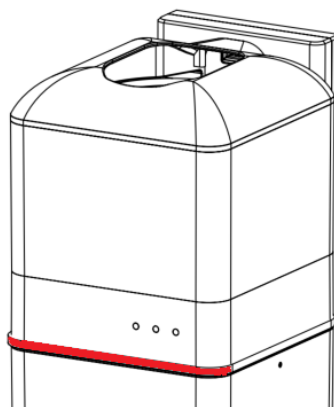

Illustration 23

Retirez le bac comme indiqué dans
Illustration 6 et Illustration 7.

La poubelle peut maintenant être vidée.

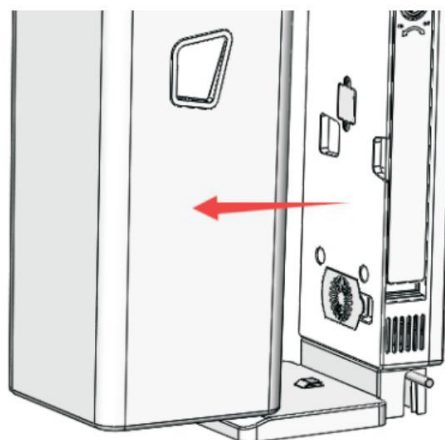

Illustration 24



MISE EN GARDE

Videz toujours la poubelle lorsqu'elle est retirée de la machine. Dès que la poubelle est retirée, le « compteur de sacs » est remis à zéro. Le fait de ne pas vider la poubelle entraîne des erreurs de comptage. Il peut en résulter un remplissage excessif de la poubelle.

6.3 Installer le sac à cordon



ATTENTION

En option, un sac en plastique peut être placé à l'intérieur du conteneur de l'i-bin hygiène¹⁵. Les déchets scellés par l'i-bin hygiène¹⁵ seront désormais contenus dans ce sac.

Prenez un sac à cordon et déchirez-le du rouleau.

Ouvrez le sac.

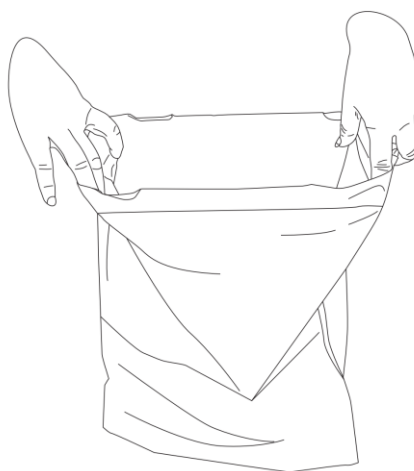

Illustration 25

Placez le sac à l'intérieur du conteneur et fixez-le sur les quatre points d'attache situés à chaque coin de l'i-bin.

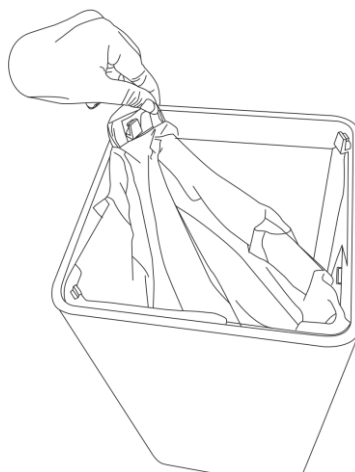

Illustration 26



Poussez le sac vers le bas à l'intérieur du conteneur.

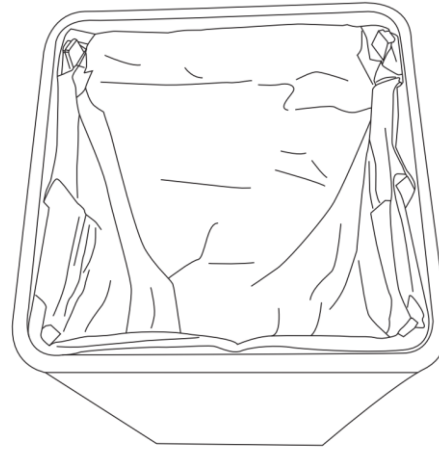

Illustration 27

6.4 (Re)mise en place d'une coupelle i-scent¹

Pour (re)mettre en place une nouvelle coupelle i-scent :

Utilisez un objet pointu et retirez le support de coupelle.

Retirez l'ancienne coupelle i-scent du support (le cas échéant).

Retirez le film plastique de la nouvelle coupelle i-scent.

Placez cette coupelle dans le support.

Repoussez le support de coupelle dans le

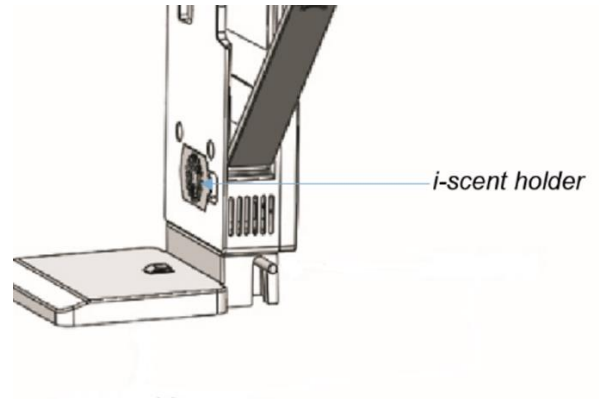

Illustration 28

¹ Les coupelles i-scent sont facultatives.



7 Entretien



MISE EN GARDE

Retirez la batterie avant d'exécuter toute tâche de nettoyage ou d'entretien.

7.1 nettoyage

Pour nettoyer l'i-bin hygiène¹⁵, essuyez la poubelle en plastique avec un chiffon humide.



MISE EN GARDE

N'utilisez pas de produits chimiques pour nettoyer l'i-bin hygiène¹⁵.

7.2 Remplacement de la cassette

Pour remplacer la cassette, suivez les étapes décrites au paragraphe 6.1.

7.3 Remplacement de la batterie

Pour remplacer la batterie, suivez les étapes décrites au paragraphe 5.2.2.

Poussez la batterie avec votre pouce jusqu'à ce qu'elle glisse hors du compartiment.

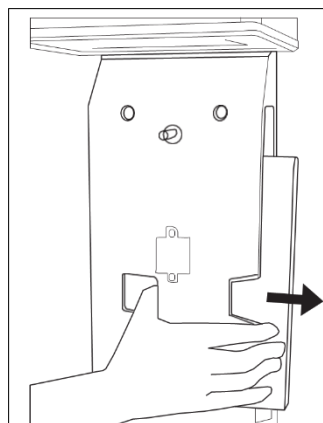
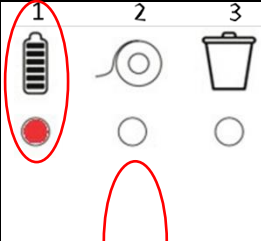
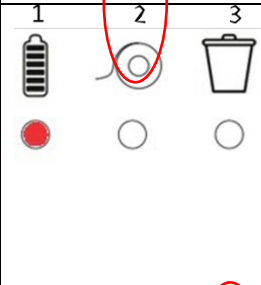
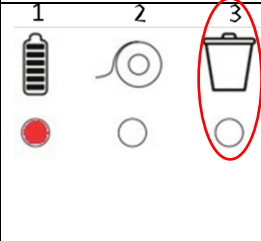
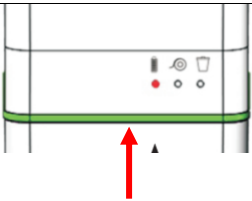

Illustration 29



8 Dépannage

	Problème	Cause	Solution
	Le voyant d'alimentation clignote	Il ne reste que 15 % de charge	Chargez la batterie
	Voyant d'alimentation allumé	Il ne reste que 2 % de charge	
	Le voyant de bas niveau du film clignote	Il ne reste du film que pour 5 sachets.	Changement de cassette
	Témoin de bas niveau du film allumé	Il ne reste suffisamment de film que pour deux sacs. L'i-bin hygiene ¹⁵ cessera de fonctionner.	
	L'indicateur de poubelle pleine clignote	La poubelle est presque pleine.	Videz la poubelle
	Indicateur de poubelle pleine allumé	La poubelle est pleine	
Barre lumineuse d'état de fonctionnement			
	La barre lumineuse d'état clignote en rouge	La machine est en service	Aucune action n'est nécessaire
	Barre lumineuse d'état rouge	Attention requise	Éteindre la machine, attendre 5 s et la rallumer.



9 Déclassement et mise au rebut

Le matériau d'emballage de l'i-bin hygiene¹⁵ est recyclable. Veuillez la mettre au rebut conformément aux lois et réglementations locales concernant le recyclage des matériaux en papier et en carton.



ATTENTION

Il incombe au propriétaire de l'i-bin hygiene¹⁵ de se débarrasser du produit de manière responsable.

Après sa mise hors service, l'i-bin hygiene¹⁵ contient encore des ressources précieuses et doit être éliminé conformément aux lois et réglementations locales en matière de recyclage des équipements électriques.



Avant de la mettre au rebut, veuillez :

1. Retirer la batterie pour la jeter séparément, voir le paragraphe 7.3.



AVERTISSEMENT

Ne jetez jamais les batteries avec les déchets ordinaires. Lorsque les batteries sont jetées avec les déchets ordinaires, elles peuvent provoquer un court-circuit et un incendie.

2. Retirez tous les éléments détachés, comme la cassette de film.
3. jeter les différents éléments conformément aux lois et réglementations locales.



i-team hygiene and services B.V.

Hoppenkuil 27b, 5626 DD Eindhoven, Pays-Bas

Téléphone : +31402662400

E-mail : hello@i-teamhygiene.com

Internet : www.i-bin.com





10 Annexes

10.1 Certificat CE



EG/EC DECLARATION OF CONFORMITY

We: i-team Professional, Hoppenkuil 27b, 5626 DD Eindhoven, Netherlands

Declare under our sole responsibility that the product:

I-BIN HYGIENE 15

(Type of machine)

I-BIN and following

(Model – serial number, year of production)

to which this declaration relates is in conformity with the following standards:

LVD: EN60335-1:2012+A1+A11+A13+A14+A2; EMC: EN 55014-1: 2017, EN 55014-2:2015

(Title and/or number and data of issue of the standard(s) or other normative document(s))

follow the provision of directives: **2014/30/EU** **2006/42/CE** **2014/53/EU**

Eindhoven, 04.08.2023

Frank van de Ven
Director

(Place and Date of issue)

(name and signature or equivalent marking
or authorized person)