

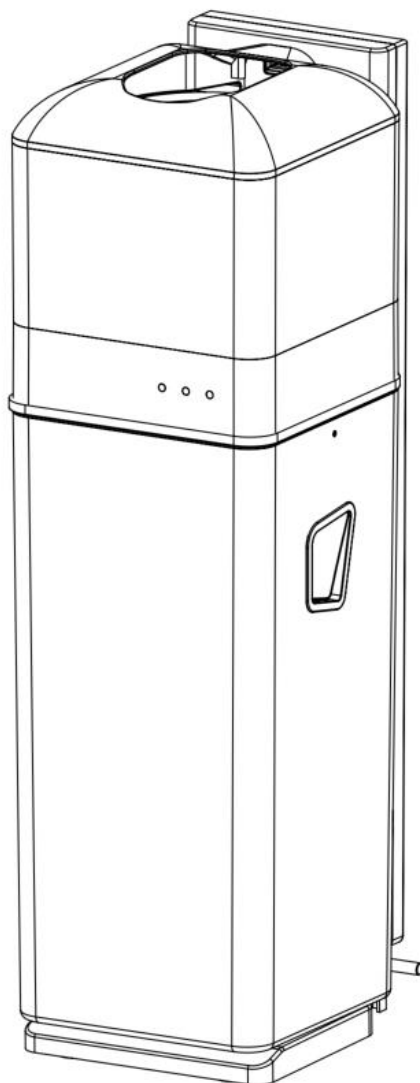

i-bin hygiene¹⁵

Revolusjonerende sanitærbeholder for damer

Brukerhåndbok



i-team hygiene and services B.V.

Hoppenkuil 27b, 5626 DD Eindhoven, Nederland

Telefon: +31402662400

E-post: hello@i-teamhygiene.com

Internett: www.i-bin.com





Skann QR-koden nedenfor for å se
de ulike språkene i denne
håndboken



Original brukerhåndbok skrevet på engelsk
i-team hygiene and services B.V.
Hoppenkuil 27b, 5626 DD Eindhoven, Nederland
Telefon: +31402662400
Modell: i-bin hygiene¹⁵
Produktkode: IHBN.FCT.002xx (Basic)

E-post: hello@i-teamhygiene.com
Internett: www.i-bin.com

Dato: desember 2023
Versjon: v3.0

Microban® er et registrert varemerke som tilhører Microban Products Company.



Forord

Takk for at du har kjøpt i-bin hygiene¹⁵. Les nøye gjennom sikkerhetsinformasjonen og brukerveiledningen i denne håndboken før du bruker beholderen for første gang. Denne håndboken inneholder viktig informasjon. Ta vare på den for fremtidig bruk.

Formål med brukerhåndboken

Formålet med brukerhåndboken er å gi brukeren informasjon slik at i-bin hygiene brukes korrekt, effektivt og sikkert i løpet av sin levetid, selv i tilfelle feilbruk som med rimelighet kan forutses, som beskrevet i avsnitt 1.2 i denne håndboken.

Brukerhåndboken inneholder instruksjoner om:

- Personlig sikkerhet for operatøren
- Tiltent og ikke tiltent bruk av i-bin hygiene
- Instruksjoner for daglig bruk
- Vedlikeholdsinstruksjoner
- Lagringsforhold
- Avhending av i-bin-hygiene

Disse instruksjonene må følges for å unngå risiko som kan føre til fysiske og/eller materielle skader.

Målgruppe

Denne brukerhåndboken er beregnet på brukere av i-bin hygiene¹⁵, samt samarbeidspartnere og importører.







Operatører av i-bin hygiene

i-bin hygiene¹⁵ må kun betjenes av en person som har lest og forstått instruksjonene i denne brukerhåndboken, eller som har fått opplæring av en erfaren operatør som har lest og forstått instruksjonene i denne brukerhåndboken.



Leseveiledning

Følgende symboler og begreper brukes i denne håndboken for å gjøre leseren oppmerksom på følgende sikkerhetsspørsmål og viktig informasjon:

Symbol	Begrep	Forklaring
	ADVARSEL	Indikerer en farlig situasjon som, hvis sikkerhetsinstruksjonene ikke følges, kan føre til personskader på operatøren eller tilskuere og lette eller moderate skader på produktet eller miljøet.
	FORSIKTIG	Indikerer en farlig situasjon som, hvis sikkerhetsinstruksjonene ikke følges, kan føre til lette og/eller moderate skader på produktet eller miljøet.
	OBS!	Indikerer en ansvarssituasjon der produsenten eller dennes partnere og tilknyttede selskaper ikke kan holdes ansvarlig for skader som skyldes manglende overholdelse.
	BATTERIER	Indikerer en batteridrevet maskin, batteriene må lades i henhold til instruksjonene i den separate brukerhåndboken for batterilader klasse I. Batterier må kasseres i henhold til lokale lover og forskrifter.
	VARM OVERFLATE	Indikerer at denne delen av maskinen kan bli varm. Det anbefales å unngå å berøre denne maskindelen med bare hender.
	STERK MAGNET	Indikerer at maskinen inneholder sterke magneter. Disse kan føre til at pacemakere slutter å fungere eller at elektroniske data skades, for eksempel informasjon som er lagret på adgangskort.



Innhold

Forord	3
Formål med servicehåndboken	3
Målgruppe	3
Operatører av i-bin hygiene.....	3
Leseveiledning	4
1 Innledning.....	7
1.1 Tiltentkt bruk av produktet.....	7
1.2 Ikke tiltentkt bruk av produktet.....	7
1.3 Levetid	8
1.4 Modifikasjoner.....	8
1.5 Spesifikasjoner.....	9
1.6 Garanti	9
1.7 Identifikasjon	9
2 Beskrivelse	10
3 Sikkerhet.....	10
3.1 Generelle sikkerhetsanvisninger	11
3.1.1 Innendørs bruk.....	11
3.1.2 Brukere	11
3.1.3 Batteri.....	11
3.2 Risiko ved bruk	12
3.3 Risiko etter bruk	12
3.3.1 Ta ut batteriet	12
3.3.2 Forsiktighetsregler ved lagring.....	12
4 Transport og lagring.....	13
4.1 Generelt.....	13
5 Montering og installasjon	14
5.1 Utpakking.....	14
5.2 Montering	15
5.2.1 Batteri.....	15
5.2.2 Installere batteriet.....	15
5.3 Ved veggmontering.....	17
5.4 Ved veggmontering med tape	19
6 Drift.....	20



6.1	Installere kassetten.....	20
6.2	Når skal beholderen tømmes?	22
6.3	Montere snorposen.....	24
6.4	Plassering eller bytte av en i-scent-kopp.....	25
7	Vedlikehold	26
7.1	Rengjøring	26
7.2	Bytte ut kassetten	26
7.3	Bytte ut batteriet.....	26
8	Feilsøking	27
9	Avvikling og avhending.....	28
10	Vedlegg.....	29
10.1	CE-sertifikat	29



1 Innledning

i-bin hygiene¹⁵ er en sikker og brukervennlig maskin. Denne håndboken hjelper deg med å komme i gang og forklarer drifts- og vedlikeholdsprosedyrene. Du vil bli positivt overrasket over den raske og effektive bruken av den batteridrevne i-bin hygiene¹⁵.

Denne håndboken er beregnet på deg som bruker i-bin hygiene¹⁵ og/eller utfører daglig vedlikehold. Brukerhåndboken må leses i sin helhet før du tar i bruk maskinen. Håndboken beskriver korrekt bruk, sikkerhetstiltak, vedlikehold og transport.

Produsenten forbedrer kontinuerlig alle sine produkter basert på brukererfaringer og tilbakemeldinger. Eventuelle avvik mellom tekstene og/eller bildene fra håndboken og din i-bin hygiene¹⁵ kan derfor oppstå på grunn av forskjell i modell eller mulige endringer på grunn av kontinuerlig utvikling og innovasjoner.

1.1 Tiltent bruk av produktet

i-bin hygiene¹⁵ er en spesialmaskin for oppbevaring av hygienisk avfall.

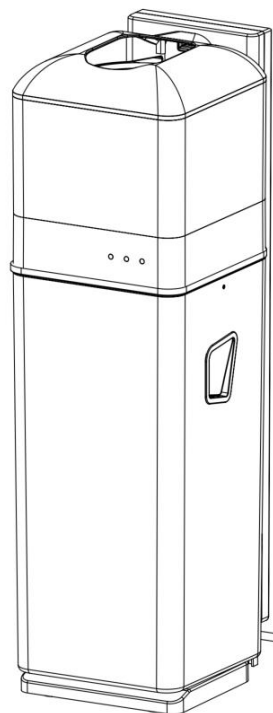

Figur 1

1.2 Ikke tiltent bruk av produktet



ADVARSEL

Bruk som ikke er tiltent, kan få konsekvenser for sikkerheten til operatører og tilskuere og vil gjøre garantien på produktet ugyldig.

- Produktet må **IKKE** senkes ned i vann eller andre væsker og må ikke skylles under vannkranen.
- **IKKE** plasser hender eller andre gjenstander i produktet under automatisk pakking.



- **IKKE** legg brennbare eller eksplosive stoffer i produktet.
- **IKKE** forsøk å reparere produktet selv eller demontere batteriet. Hvis du gjør dette, oppheves garantien.
- Dette produktet er ikke et leketøy og skal ikke brukes som et slikt.
- **IKKE** demonter eller ødelegg batteriet.

1.3 Levetid

Ved normal bruk skal batteriet i i-bin hygiene¹⁵ vare i minst 14 dager.



FORSIKTIG

For å sikre korrekt og sikker drift gjennom hele levetiden til i-bin hygiene¹⁵ må produktet kontrolleres av en autorisert i-team-partner hver tredje måned.

1.4 Modifikasjoner

Det er ikke tillatt å gjøre endringer i utformingen av i-bin hygiene¹⁵ uten etter avtale og tillatelse fra produsenten. Dette påvirker garantien, se avsnitt 1.6 i denne håndboken.



1.5 Spesifikasjoner

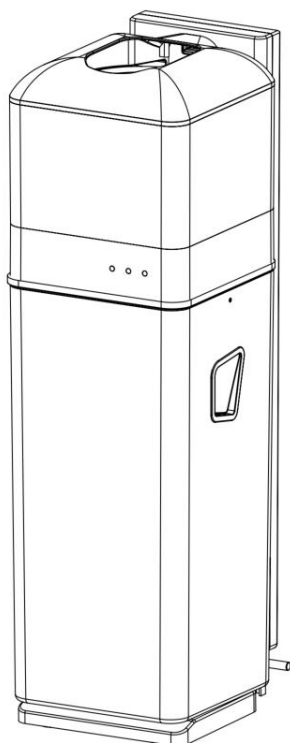

Figur 2

Identifisering av produktet:	IHBN.FCT.002xx (Basic)
Produktnavn:	i-bin hygiene ¹⁵
Modell:	Basic (grunnleggende) versjon
Produktets størrelse:	20 x 23,5 x 65,5 cm
Vekt (inkludert batterier):	4 kg
Kapasitet:	15 L
Li-ion-batteri:	DC (11,1 V, 4400 mAh, 48,84 Wh)
Batterikapasitet:	1 batteri
Ladestrøm:	1 A
Input:	11,1 V (DC), 1 A
Ladetid:	5 t
Antall sykluser:	>750

1.6 Garanti

i-bin hygiene¹⁵ skal brukes som tiltenkt og beskrevet i denne brukerhåndboken. Bruk av i-bin hygiene¹⁵ utendørs vil gjøre garantien på produktet ugyldig.

1.7 Identifikasjon

Serienummer og produksjonsdato finner du på et klistremerke på baksiden av i-bin.



2 Beskrivelse

Den kompakte i-bin hygiene¹⁵ består av tre hoveddeler:

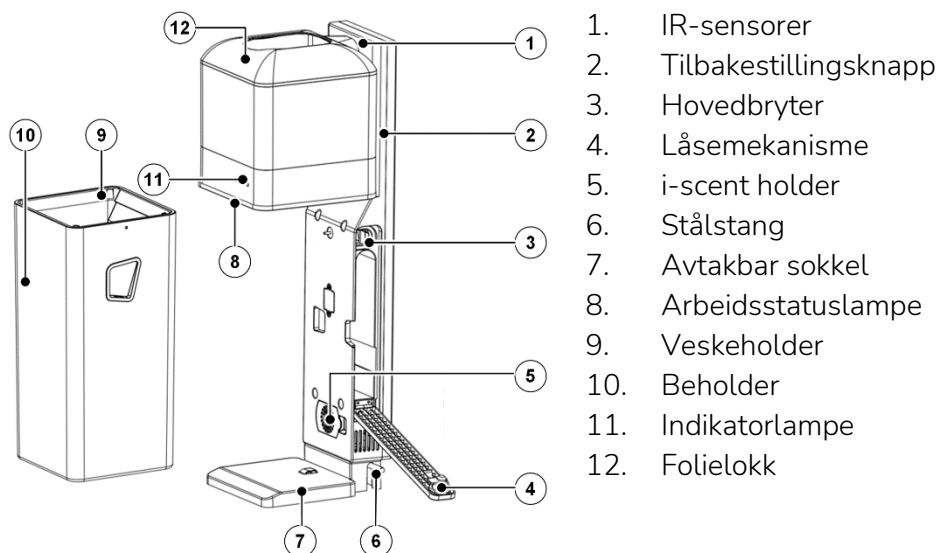

- Den øvre delen som inneholder folielokket, arbeidsstatuslampen og indikatorlampen.
- Stativet som inneholder IR-sensorene, tilbakestillingsknappen, hovedbryteren, låsemekanismen og den avtakbare sokkelen.
- Den nederste delen, beholderen, se Figur 3.

i-bin hygiene¹⁵ består av:



Figur 3

Indikatorlamper Indikerer

 Batteri	Batteriindikatorlampen begynner å blinke når det er 15 % igjen av batteriet. Skift ut batteriet som beskrevet i avsnitt 5.2.2.
 Folie lav	Indikatoren for lite folie blinker når det bare er folie igjen til fem poser. Når det bare er folie igjen til to poser, vil i-bin hygiene ¹⁵ slutte å fungere, slik at avfallet ikke havner i søpla uten å være forseglet i en pose. Indikatoren for lavt folienivå lyser rødt. Skift ut folien som beskrevet i avsnitt 6.1.
 Beholderen er full	Indikatoren for full beholder blinker når beholderen er nesten full. Beholderen må nå tømmes for å unngå at avfallet hopper seg opp på toppen av maskinen. i-bin hygiene ¹⁵ slutter å fungere, og lampen lyser rødt når beholderen er full. Fjern og tøm beholderen som beskrevet i avsnitt 5.2.2.

3 Sikkerhet

Sikkerheten kommer først. Ta deg derfor tid til å lese og forstå disse sikkerhetsinstruksjonene. Følg instruksjonene nøye for å unngå potensiell fare eller personskade. Feil bruk kan forårsake skade eller gjøre produsentens garanti ugyldig.



3.1 Generelle sikkerhetsinstruksjoner

3.1.1 Innendørs bruk

Dette produktet er kun beregnet for innendørs bruk.

3.1.2 Brukere

Personer med fysiske eller psykiske funksjonshemninger bør kun bruke produktet under veiledning av en verge.

Produktet skal kun brukes av personer som har fått nødvendig opplæring og har erfaring med bruken av det.

3.1.3 Batteri

Bruk alltid kabelen fra produsenten når du lader batteriet. Hvis du ikke gjør dette, kan det føre til brann, elektrisk støt eller personskade.



OBS!

I stedet for å bruke en kabel til lading, kan du også bruke en spesiell ladeenhet til å lade flere batterier. Denne laderenheten er ikke inkludert og må bestilles separat.



FORSIKTIG

Under normal drift utgjør ikke 11,1 V-batteriet i seg selv noen sikkerhetsrisiko. Følg følgende sikkerhetsinstruksjoner vedrørende batteriet:

- Må ikke knuses, gjennombores eller skades på noen måte.
- Må ikke varmes opp eller brennes.
- Må ikke kortsluttes.
- Må ikke demonteres.
- Oppbevares tørt.
- Lad kun mellom 5 °C~40 °C / 41 °F~104 °F.
- Skal kun brukes mellom 5 °C~45 °C / 41 °F~113 °F.



3.2 Risiko ved bruk

i-bin hygiene¹⁵ er konstruert for å lukke og forsegle biovennlige oppbevaringsposer. De forseglede posene faller ned og samles i en beholder i bunnen av maskinen.



FORSIKTIG

Tetningsmekanismen til i-bin hygiene¹⁵ kan bli svært varm. Unngå å ta på den.

ADVARSEL

- Kjemikalierne i batteriet befinner seg i en forseglet beholder.
- De utgjør kun en kjemisk fare hvis batteriet ikke brukes riktig eller er skadet.
- Unngå kontakt med elektrolyttene.
- Kontakt med et skadet eller lekkende batteri kan føre til kjemiske forbrenninger.

Hvis du blir eksponert for batterikjemikalier, gjør du som følger:



Kontakt med øynene:

- Skyll øynene med rikelig med vann i minst 15 minutter, løft øvre og nedre øyelokk av og til;
- oppsøk legehjelp.

Innånding:

- forlat eksponeringsmiljøet og flytt til et miljø med frisk luft umiddelbart;
- oppsøk legehjelp.

Svelging:

- gi minst to glass melk eller vann. Fremkall oppkast med mindre personen er bevisstløs;
- oppsøk legehjelp.

3.3 Risiko etter bruk

3.3.1 Ta ut batteriet

Ta batteriet ut av i-bin hygiene¹⁵ når den ikke skal brukes på fire dager eller mer.

3.3.2 Forsiktighetsregler ved lagring

i-bin hygiene¹⁵ må ikke oppbevares på ramper eller i skråninger. Oppbevar alltid i-bin hygiene¹⁵ på et jevnt, hardt underlag.



4 Transport og lagring

4.1 Generelt



FORSIKTIG

Oppbevar alltid i-bin hygiene¹⁵ i tørre omgivelser.



5 Montering og installasjon

i-bin hygiene¹⁵ krever ikke mye montering.

5.1 Utpakking

i-bin hygiene¹⁵ er pakket i én enkelt eske. Kontroller at ingen elementer mangler, og sammenlign innholdet med listen på Figur 4. Ta kontakt med i-bin hygiene¹⁵-forhandleren hvis et av de oppførte elementene mangler.



OBS!

Noen av artiklene som er vist nedenfor, oppbevares inne i selve beholderen.

Item	Name	Photos	Qty
1	i-bin hygiene ¹⁵		1
2	Folieboks		1
3	Batteri		1
4	Lader og plugger (etter land)		1+4
5	Nøkkel- og folieverktøy		1
6	Skrue ST5x45mm		4
7	Mal		1



8	Brukerhåndbok		1
9	i-scent (valgfritt)		1
10	3M selvklebende tape		2
11	Veskeholder		1

Figur 4

5.2 Montering

5.2.1 Batteri

Koble laderen til batteriet. Ved første gangs bruk må du lade batteriet i ca. 5 timer.

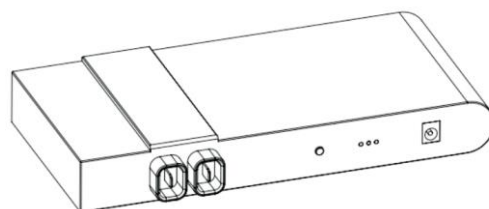

Figur 5

5.2.2 Installere batteriet

Trykk metallhåndtaket på hver side av i-bin hygiene¹⁵ ned. Låsemekanismen vil nå frigjøre beholderen.

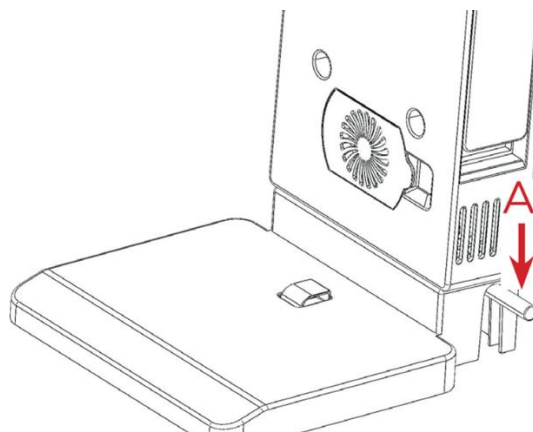

Figur 6



Skyv beholderen ut av stativet.

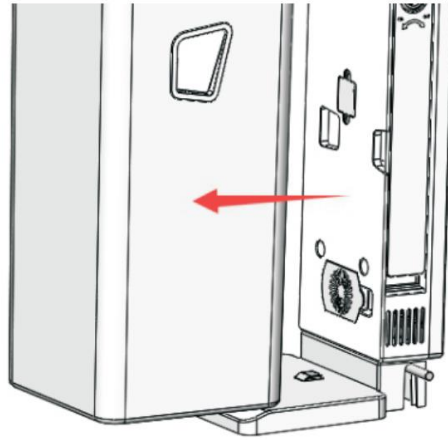

Figur 7

Åpne batterirommet med nøkkelen og sett inn batteriet i sporet.

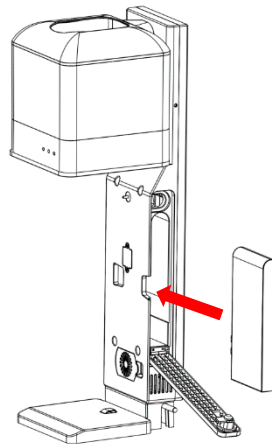

Figur 8

Trykk på ON/OFF-bryteren for å slå på maskinen.

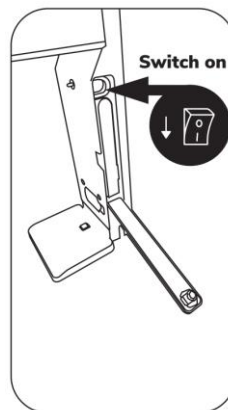

Figur 9



Lukk batterirommet og lås med nøkkelen.

Klikk beholderen tilbake i stativet. Magneten, som er montert midt på stativet, holder beholderen på plass.

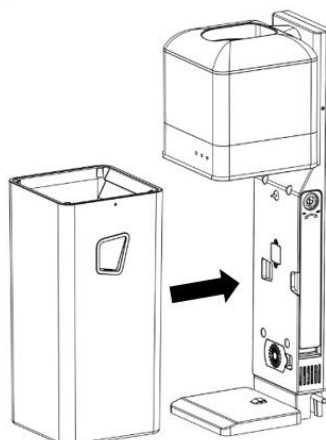

Figur 10



FORSIKTIG

Vær oppmerksom på den integrerte magneten på stativet til i-bin hygiene¹⁵.

5.3 Ved veggmontering



FORSIKTIG

Forsikre deg om at det ikke er noen elektriske ledninger i veggen der hullene skal bores.

Bruk de medfølgende pluggene og skruene til å montere i-bin hygiene¹⁵ på veggen, Figur 11.

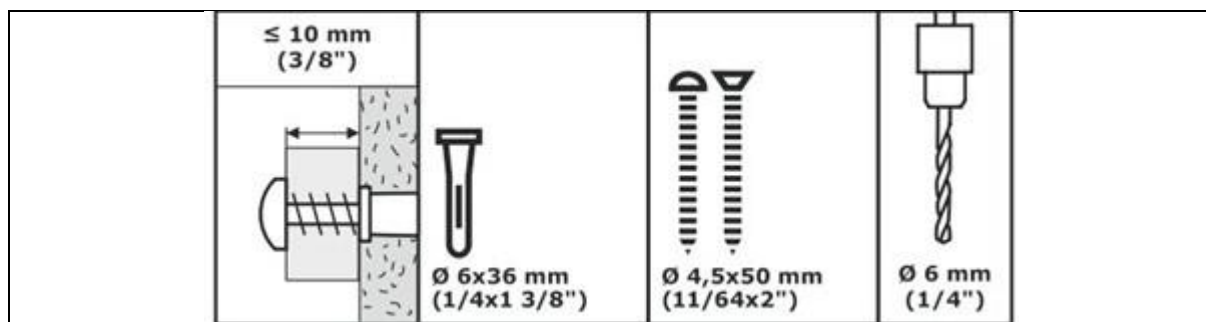

Figur 11



OBS!

Bruk den medfølgende malen til å markere hullene som skal bores i veggen.



FORSIKTIG

Forsikre deg om at det ikke finnes strømkabler eller vannledninger på stedet der i-bin hygiene¹⁵ skal installeres.

Kontroller at veggen der i-bin hygiene skal plasseres, er glatt.

Plasser malen (pos 2, Figur 12) med den nederste delen på gulvet. Bruk et vater (pos 1, Figur 12) for å sjekke om malen er vannrett.

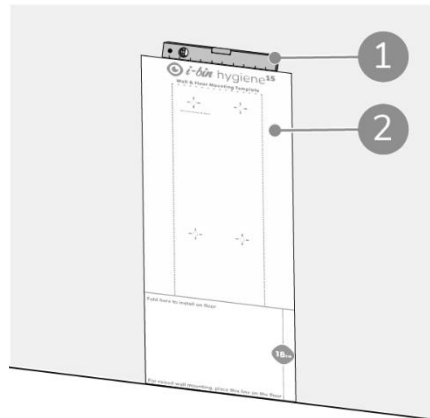

Figur 12

Marker de fire hullene (pos 1, Figur 13) på malen med en hammer og en spiker på veggen. Bor hullene med et bor Ø6 mm (1/4"). Dybde 40 mm (1 3/8").

Skiv pluggene inn i hullene og sørg for at de flukter med veggen.

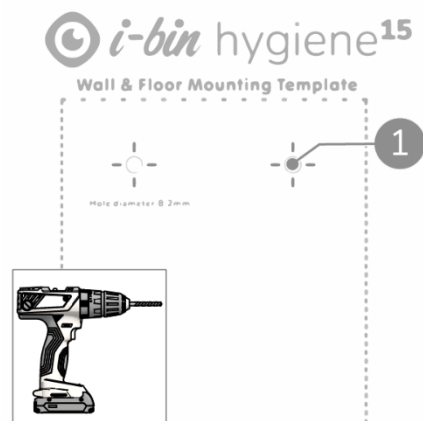

Figur 13



OBS!

For å kunne feste i-bin hygiene¹⁵ til veggen, må beholderen fjernes. Slå av maskinen, se Figur 17. Følg deretter trinnene som angitt på Figur 6 og Figur 7.

Monter i-bin hygiene¹⁵ med fire skruer på veggen (A).

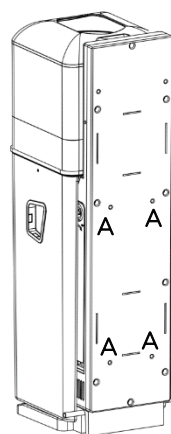

Figur 14



5.4 Ved veggmontering med tape

Hvis det ikke er mulig å bore i veggen, kan i-bin hygiene¹⁵ også festes til veggen ved hjelp av den medfølgende 3M-tapen.



OBS!

Før du fester i-bin på veggen, markerer du en loddrett linje på veggen med en tynn blyant og et vater.

Fest 3M-tapen på baksiden av maskinen som vist på Figur 15.



Figur 15

Trykk maskinen tett inntil veggen, se Figur 16.

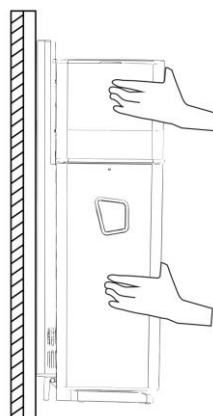

Figur 16



6 Drift



OBS!

Folien inne i kassetten og i snorposen er laget av biologisk nedbrytbart materiale. De har derfor en forventet holdbarhetstid på ni måneder fra produksjonsdato. Sjekk utløpsdatoen som er stemplet på esken for veiledning og oppbevaring.

Kontroller at i-bin hygiene¹⁵ er montert og installert på riktig måte, se avsnitt 5.2 og 5.3 eller 5.4.

6.1 Installere kassetten

Slå av maskinen og ta ut beholderen som beskrevet i avsnitt 5.2.2.

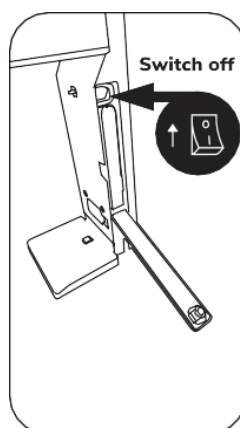

Figur 17

Løft det øverste folielokket og ta ut den tomme kassetten (om nødvendig).

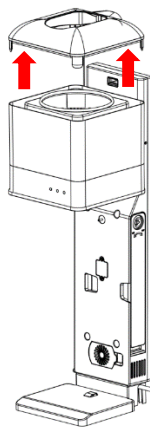

Figur 18



Sett inn en ny foliekassett.

Trekk ca. 30 cm (12") av folien opp og skyv den tilbake i maskinens åpning.

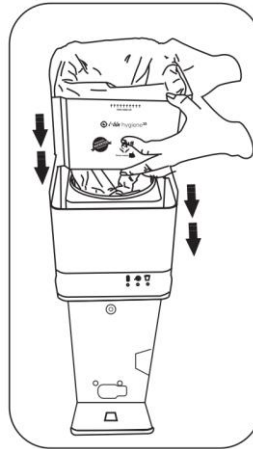

Figur 19

To sett med riflede hjul er montert diagonalt på hver side av åpningen.

Plasser folien mellom hjulene og trykk den ned med det medfølgende folieverktøyet.

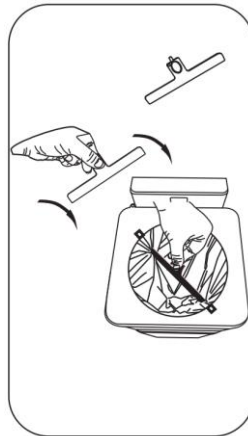

Figur 20

Slå på i-bin. De to hjulene trekker automatisk ned folien.

Kassetten er nå installert.

Sett tilbake det øverste folielokket og deretter beholderen.

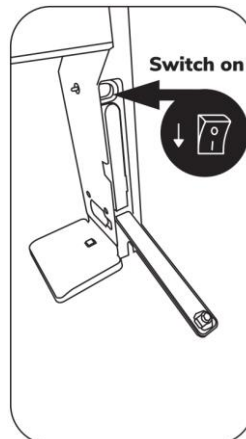

Figur 21



OBS!

Sørg for at folien ligger i beholderen og ikke sitter fast bak den når du setter beholderen tilbake.



OBS!

Før i-bin hygiene¹⁵ kan tas i bruk, må den tilbakestilles.



OBS!

Når indikatoren for lavt folienivå lyser rødt og det ligger et sanitetsbind eller en tampong i beholderen, trykker du først på tilbakestillingsknappen. i-bin hygiene¹⁵ vil lage en siste pose.

På baksiden av folielasterverktøyet er det en liten knott.

Trykk knotten inn i det lille hullet på venstre side av stativet. Hold den inne i ca. tre sekunder.

Etter tre sekunder slukkes den røde indikasjonslampen og et lite pip høres. I-bin er nå tilbakestilt og klar til bruk.

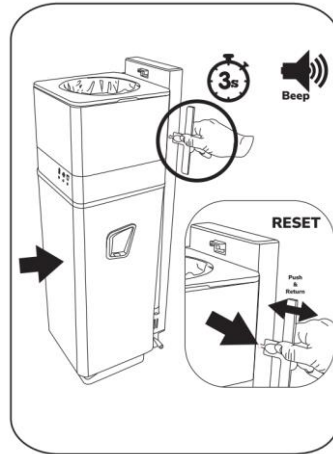

Figur 22



OBS!

Hvis folien ikke er trukket ned, går du tilbake til instruksjonen på Figur 21 og gjentar de neste trinnene.

6.2 Når skal beholderen tømmes?

Når beholderen er full, begynner indikatoren for full beholder å blinke, se kapittel 2. Hovedlyset vil også lyse rødt, se Figur 23.

I så fall må beholderen tømmes.



Figur 23



Ta ut beholderen som vist på Figur 6 og Figur 7.

Beholderen kan nå tømmes.

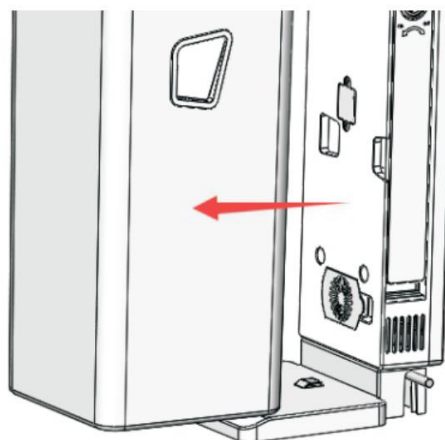

Figur 24



FORSIKTIG

Tøm alltid beholderen når den tas ut av maskinen. Så snart beholderen er fjernet, nullstilles posetelleren. Hvis du lar være å tømme beholderen, vil det føre til feiltelling. Dette kan føre til overfylling av beholderen.

6.3 Montere snorposen



OBS!

Eventuelt kan det monteres en plastpose inne i beholderen til i-bin hygiene¹⁵. Avfall som er forseglet av i-bin hygiene¹⁵, vil nå bli oppbevart i denne posen.

Ta en snorpose og riv den av rullen.

Åpne posen.



Figur 25

Plasser posen inne i beholderen og sett den over de fire festepunktene i hvert hjørne av i-bin.

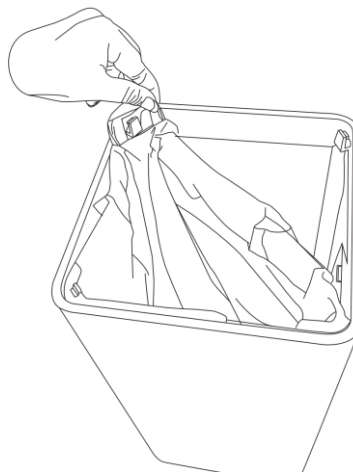

Figur 26



Skyv posen ned i beholderen.

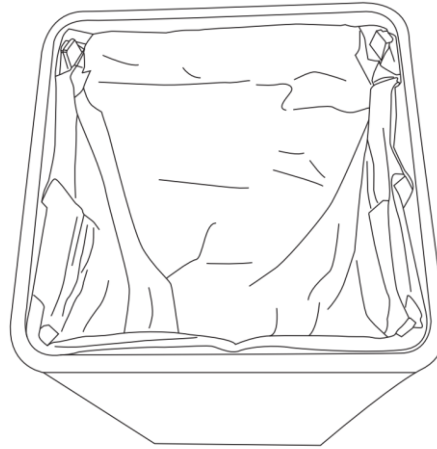

Figur 27

6.4 Plassering eller bytte av en i-scent-kopp¹

Slik plasserer eller bytter du en ny i-scent-kopp:

Bruk en spiss gjenstand og fjern koppholderen.

Fjern den gamle i-scent-koppen fra koppholderen (hvis aktuelt).

Trekk av plastfolien fra den nye i-scent-koppen.

Sett koppen i koppholderen.

Trykk koppholderen tilbake i stativet.

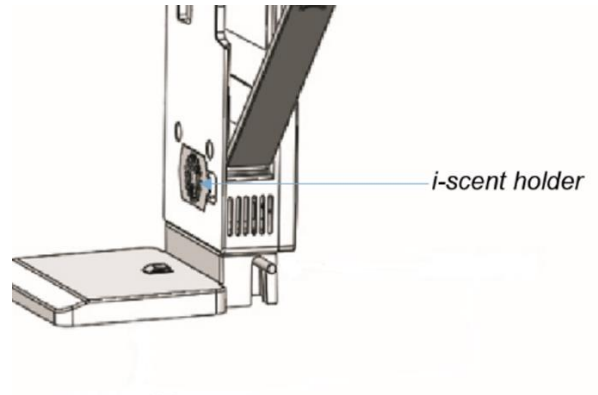

Figur 28

¹ i-scent-kopper er valgfritt.



7 Vedlikehold



FORSIKTIG

Ta ut batteriet før du utfører rengjøring eller vedlikehold.

7.1 Rengjøring

Rengjør i-bin hygiene¹⁵ ved å tørke av plastbeholderen med en fuktig klut.



FORSIKTIG

Bruk ikke kjemikalier til rengjøring av i-bin hygiene¹⁵.

7.2 Bytte ut kassetten

Følg fremgangsmåten for utskifting av kassetten, beskrevet i avsnitt 6.1.

7.3 Bytte ut batteriet

Følg fremgangsmåten for å skifte batteri, beskrevet i avsnitt 5.2.2.

Skyv batteriet med tommelen til det glir ut av batterirommet.

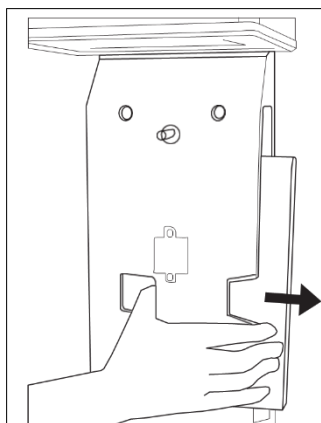

Figur 29



8 Feilsøking

	Problem	Årsak	Løsning
	Strømindikatorlampen blinker	Kun 15 % gjenværende strøm	Lade batteriet
	Strømindikatorlampen lyser	Kun 2 % gjenværende strøm	
	Indikatorlampen for lavt folienivå blinker	Kun folie til fem poser igjen.	Bytte kassett
	Indikatorlampen for lavt folienivå lyser	Det er bare folie til to poser igjen. i-bin hygiene ¹⁵ slutter å fungere.	
	Indikatoren for full beholder blinker	Søppeldunken er nesten full.	Tøm beholderen
	Indikator for full beholder på	Beholderen er full	
Statusindikator for arbeidsstatus			
	Statuslampen blinker rødt	Maskinen er i drift	Ingen tiltak nødvendig
	Statuslampe rød	Behov for oppmerksomhet	Slå av maskinen, vent 5 s og slå den på igjen.



9 Avvikling og avhending

Emballasjematerialet til i-bin hygiene¹⁵ er resirkulerbart. Kast den i henhold til lokale lover og regler for resirkulering av papir og papp.



OBS!

Det er i-bin hygiene¹⁵-eierens ansvar å avhende produktet på en ansvarlig måte.

Etter at i-bin hygiene¹⁵ er tatt ut av bruk, inneholder den fortsatt verdifulle ressurser og må kasseres i henhold til lokale lover og regler for resirkulering av elektrisk utstyr.



Før avhending vennligst:

1. Ta ut batteriet for separat avhending, se avsnitt 7.3.



ADVARSEL

Kast aldri batterier i restavfallet. Når batterier kastes sammen med restavfall, kan de kortslutte og forårsake brann.

2. Fjern alle løse komponenter, f.eks. foliekassetten.
3. Kast alle gjenstander i henhold til lokale lover og forskrifter.

i-team hygiene and services B.V.

Hoppenkuil 27b, 5626 DD Eindhoven, Nederland

Telefon: +31402662400

E-post: hello@i-teamhygiene.com

Internett: www.i-bin.com





10Vedlegg

10.1 CE-sertifikat



EG/EC DECLARATION OF CONFORMITY

We: i-team Professional, Hoppenkuil 27b, 5626 DD Eindhoven, Netherlands

Declare under our sole responsibility that the product:

I-BIN HYGIENE 15

(Type of machine)

I-BIN and following

(Model – serial number, year of production)

to which this declaration relates is in conformity with the following standards:

LVD: EN60335-1:2012+A1+A11+A13+A14+A2; EMC: EN 55014-1: 2017, EN 55014-2:2015

(Title and/or number and data of issue of the standard(s) or other normative document(s))

follow the provision of directives: **2014/30/EU** **2006/42/CE** **2014/53/EU**

Eindhoven, 04.08.2023

Frank van de Ven
Director

(Place and Date of issue)

(name and signature or equivalent marking
or authorized person)